



Mn-Zn

开关电源用铁氧体磁心

平面系列

EL
ELT
PQI
EIR
ER
EI

 **使用注意事项**

请务必在使用本产品前仔细阅读。

本产品目录中记载的产品是指在通用标准用途意义上使用于一般电子设备（AV 设备，通信设备，家电产品，娱乐设备，计算机设备，个人设备，办公设备，计测设备，工业机器人），并且该一般电子设备要在通常的操作和使用方法下使用。

对于需要高度安全性和可靠性的，或者设备的故障，误动作，运转不良可能会给人的生命，身体及财产等造成损害，以及有可能产生莫大社会影响的以下用途（以下称‘特定用途’）中的适用性，性能发挥，品质，本公司不予保证。

用于特定用途时，请贵公司自行确认安全性、可靠性、质量等内容后使用。

在非本规格书所述范围、条件下使用，或用于特定用途时发生的损害等情况，本公司概不负责，敬请知悉。

- | | |
|------------------|--------------------|
| (1) 航空，航天设备 | (8) 公共性的高度信息处理设备 |
| (2) 运输设备（电车，船舶等） | (9) 军用设备 |
| (3) 医疗设备 | (10) 电热用品，燃烧设备 |
| (4) 发电控制设备 | (11) 防灾防盗设备 |
| (5) 核动力相关设备 | (12) 各种安全装置 |
| (6) 海底设备 | (13) 其他被认定为特定用途的用途 |
| (7) 交通工具控制设备 | |

此外，将本产品用于通用标准用途时，为进一步确保产品安全，请注意设置保护电路、装置保护及备份电路等措施。

开关电源用铁氧体磁心

RoHS指令对应产品
无卤素

平面系列的概要

■特点

- 形状轻薄，适合PCB的安装。
- 各种形状兼备。
- 同时可以将容易安装于PCB的E磁芯与I磁芯进行组合。
- 备有10mm至25mm的产品，尺寸范围广。

■用途

轻薄型DC/DC转换器、平面变压器及线圈

■型号的命名方法

PC90	EL11X4	-	Z
------	--------	---	---

材质名	磁心形状	AL-value (Z: 无空隙)
-----	------	----------------------

PC90	EL11X4	-	Z
PC90	PC95		
	EL磁心		
	EL11X4	EL13X4.4	EL15.5X5.8
	EL18X7.3	EL20X7.7	EL22X8
	EL25X8.6		
	ELT磁心		
	ELT11X3	ELT11X4	ELT13X3.4
	ELT13X4.4	ELT15.5X4.3	ELT15.5X5.8
	ELT18X5.3	ELT18X7.3	ELT20X5.7
	ELT20X7.7	ELT22X6	ELT22X8
	ELT25X6.6	ELT25X8.6	
	PQI磁心		
	PQI16/7.8Z	PQI20/9Z	PQI26/12Z
	EIR磁心		
	EIR14/4.5/9	EIR18/5/12	EIR22/5.5/15
	ER磁心		
	ER9.5/5	ER11/5	ER14/4.5/9
	ER14.5/6	ER18/5/12	ER22/5.5/15
	ER25/5.5/18		
	EI磁心		
	EI14/5/5	EI18/6/10	EI22/8/16

■使用及保存温度范围

温度范围	
工作温度 (°C)	保存温度 (°C)
-30 to +105	-30 to +85

○RoHS指令对应产品：详细内容查看这里。<https://product.tdk.com/info/zh/environment/rohs/index.html>

○无卤素：指的是Cl含量不到900ppm、Br含量不到900ppm以及Cl、Br的合计含量不到1500ppm。

⚠ 为了能够更加正确、安全地使用产品，请务必索取能进一步确认详细特性、规格的采购规格书。
记载内容可能因为产品改良等原因不经预告而更改，恕不另行通知。

Mn-Zn EL磁心

■形状与尺寸

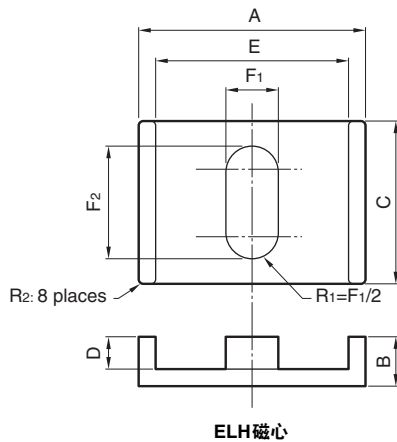

PC95	EL11X4	-	Z
材质名	磁心形状		AL-value (Z: 无空隙)

型号 (ELH+ELH)	尺寸 (mm)							
	A	B	C	D	E	F ₁	F ₂	R ₂
PC95EL11X4-Z	11.00±0.20	2.01±0.10	8.80±0.20	1.00±0.10	9.17±0.20	2.78±0.10	6.40±0.15	0.30
PC90EL11X4-Z								
PC95EL13X4.4-Z	13.00±0.25	2.19±0.10	10.40±0.20	1.00±0.10	10.83±0.20	3.29±0.10	7.56±0.15	0.30
PC90EL13X4.4-Z								
PC95EL15.5X5.8-Z	15.50±0.30	2.92±0.10	12.40±0.25	1.50±0.10	12.92±0.25	3.92±0.10	9.01±0.20	0.30
PC90EL15.5X5.8-Z								
PC95EL18X7.3-Z	18.00±0.30	3.65±0.10	14.40±0.25	2.00±0.10	15.00±0.30	4.55±0.10	10.47±0.20	0.30
PC90EL18X7.3-Z								
PC95EL20X7.7-Z	20.00±0.35	3.83±0.10	16.00±0.30	2.00±0.10	16.67±0.30	5.06±0.15	11.63±0.20	0.50
PC90EL20X7.7-Z								
PC95EL22X8-Z	22.00±0.40	4.02±0.10	17.60±0.30	2.00±0.10	18.33±0.35	5.56±0.15	12.79±0.25	0.50
PC90EL22X8-Z								
PC95EL25X8.6-Z	25.00±0.45	4.29±0.10	20.00±0.35	2.00±0.10	20.83±0.35	6.32±0.15	14.54±0.25	0.50
PC90EL25X8.6-Z								

型号 (ELH+ELH)	形状参数							电气特性	
	磁心常数 C ₁ (mm ⁻¹)	实效 磁路长度 ℓ _e (mm)	实效 截面面积 A _e (mm ²)	实效体积 V _e (mm ³)	A _{min.} (mm ²)	A _{cw} (mm ²)	质量 (g)	AL-value (nH/N ²) 1kHz 0.5mA 100Ts 无空隙	带空隙
PC95EL11X4-Z	0.826	13.7	16.5	226	15.9	6.39	1.3	2400±25%	50±3%
PC90EL11X4-Z								1950±25%	80±5%
PC95EL13X4.4-Z	0.667	15.4	23.1	357	22.4	7.54	2.0	3160±25%	63±3%
PC90EL13X4.4-Z								2500±25%	100±5%
PC95EL15.5X5.8-Z	0.597	19.6	32.9	646	31.9	13.5	3.5	3680±25%	80±3%
PC90EL15.5X5.8-Z								3000±25%	125±3%
PC95EL18X7.3-Z	0.538	23.8	44.3	1050	43.0	20.9	6.0	4760±25%	125±3%
PC90EL18X7.3-Z								3600±25%	200±5%
PC95EL20X7.7-Z	0.469	25.6	54.6	1400	52.9	23.2	7.8	5630±25%	80±3%
PC90EL20X7.7-Z								4050±25%	125±3%
PC95EL22X8-Z	0.413	27.3	66.2	1810	64.2	25.5	10	6540±25%	160±3%
PC90EL22X8-Z								5050±25%	250±5%
PC95EL25X8.6-Z	0.350	30.0	85.6	2570	83.0	29.0	15	7540±25%	100±3%
PC90EL25X8.6-Z								5700±25%	160±3%

⚠ 为了能够更加正确、安全地使用产品，请务必索取能进一步确认详细特性、规格的采购规格书。
记载内容可能因为产品改良等原因不经预告而更改，恕不另行通知。

Mn-Zn 平面系列 型号: PC90EL11X4-Z

■形状与尺寸

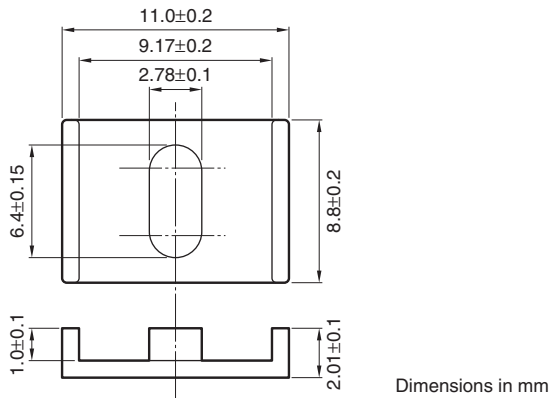

形状参数						电气特性	
磁心常数 C1 (mm ⁻¹)	实效磁路长度 ℓ _e (mm)	实效截面面积 A _e (mm ²)	实效体积 V _e (mm ³)	卷线截面面积 A _{cw} (mm ²)	质量 (g/组)	AL-value (nH/N ²) 1kHz 0.5mA	磁心损耗 (W)max. 100kHz 200mT 100°C
0.826	13.7	16.5	226	6.39	1.3	1950±25%	0.2

NI limit vs. AL-value (Typ.)

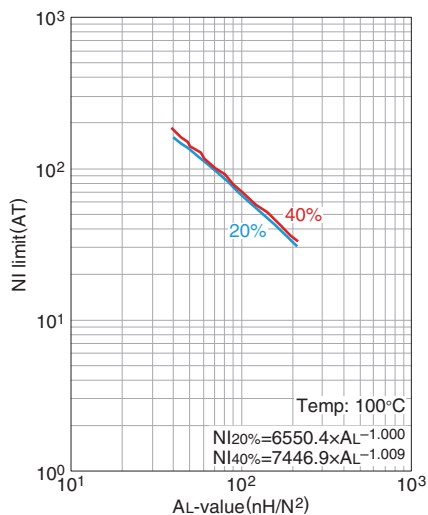

20%以及40%的图表表示的是AL-value因直流重叠较初始值降低20%及40%后的数值。

AL-value vs. 气隙长度 (Typ.)

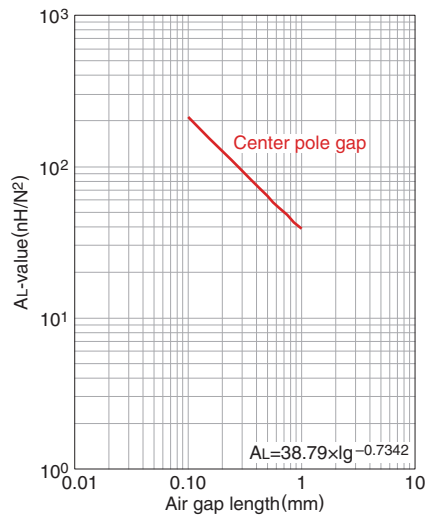

测定条件
 • 线圈: $\phi 0.18$ 2UEW 100Ts
 • 频率: 1kHz
 • 电流: 0.5mA
 • 环境温度: 25°C

Mn-Zn 平面系列 型号: PC95EL11X4-Z

■形状与尺寸

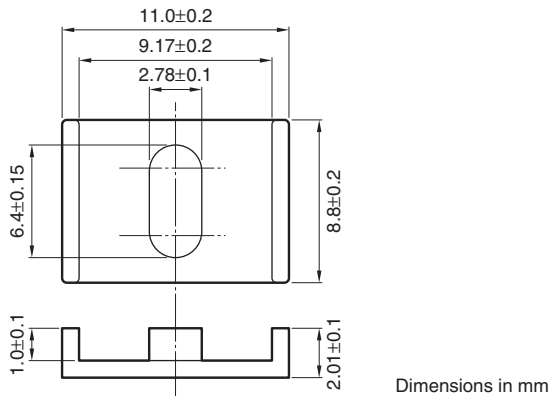

形状参数						电气特性			
磁心常数 C1 (mm ⁻¹)	实效磁路长度 ℓ _e (mm)	实效截面面积 A _e (mm ²)	实效体积 V _e (mm ³)	卷线截面面积 A _{cw} (mm ²)	质量 (g/组)	AL-value (nH/N ²) 1kHz 0.5mA	磁心损耗 (W)max. 100kHz 200mT		
							25°C	80°C	120°C
0.826	13.7	16.5	226	6.39	1.3	2400±25%	0.2	0.18	0.2

NI limit vs. AL-value (Typ.)

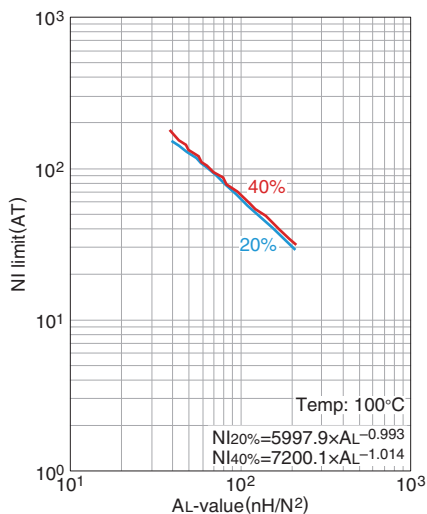

20%以及40%的图表表示的是AL-value因直流重叠较初始值降低20%及40%后的数值。

AL-value vs. 气隙长度 (Typ.)

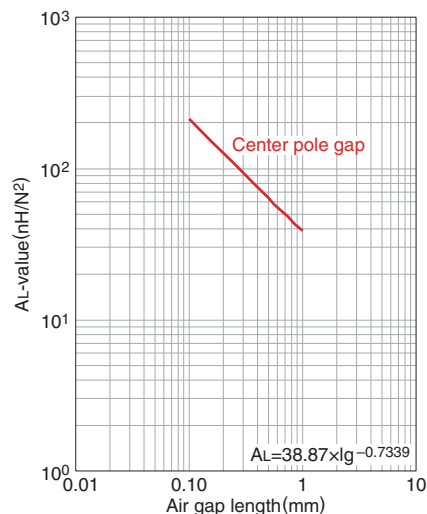

测定条件

- 线圈: ø0.18 2UEW 100Ts
- 频率: 1kHz
- 电流: 0.5mA
- 环境温度: 25°C

Mn-Zn 平面系列 型号: PC90EL13X4.4-Z

■形状与尺寸

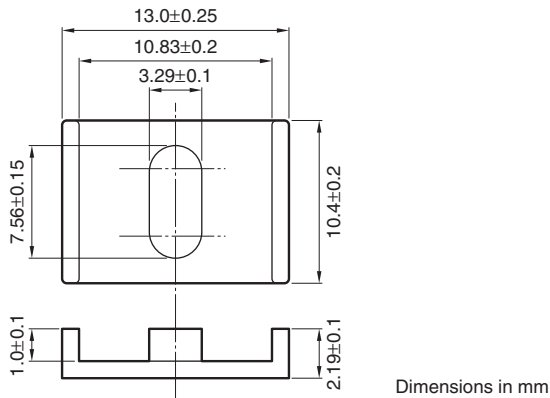

形状参数						电气特性	
磁心常数 C ₁ (mm ⁻¹)	实效磁路长度 ℓ _e (mm)	实效截面面积 A _e (mm ²)	实效体积 V _e (mm ³)	卷线截面面积 A _{cw} (mm ²)	质量 (g/组)	AL-value (nH/N ²) 1kHz 0.5mA	磁心损耗 (W)max. 100kHz 200mT 100°C
0.667	15.4	23.1	357	7.54	2.0	2500±25%	0.25

NI limit vs. AL-value (Typ.)

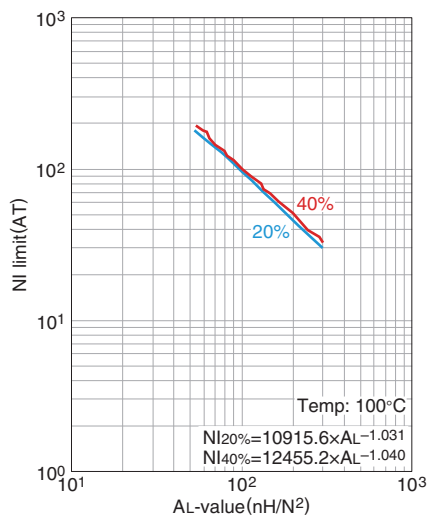

20%以及40%的图表表示的是AL-value因直流重叠较初始值降低20%及40%后的数值。

AL-value vs. 气隙长度 (Typ.)

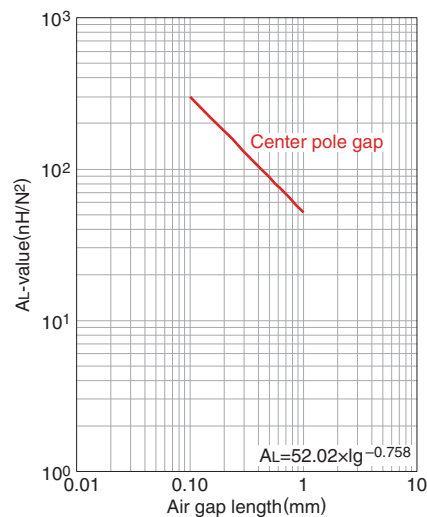

测定条件

- 线圈: $\phi 0.18$ 2UEW 100Ts
- 频率: 1kHz
- 电流: 0.5mA
- 环境温度: 25°C

Mn-Zn 平面系列 型号: PC95EL13X4.4-Z

■形状与尺寸

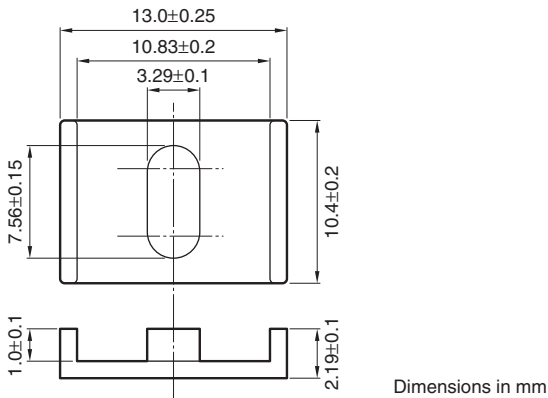

形状参数						电气特性			
磁心常数 C ₁ (mm ⁻¹)	实效磁路长度 ℓ _e (mm)	实效截面面积 A _e (mm ²)	实效体积 V _e (mm ³)	卷线截面面积 A _{cw} (mm ²)	质量 (g/组)	AL-value (nH/N ²) 1kHz 0.5mA	磁心损耗 (W)max. 100kHz 200mT		
							25°C	80°C	120°C
0.667	15.4	23.1	357	7.54	2.0	3160±25%	0.25	0.2	0.25

NI limit vs. AL-value (Typ.)

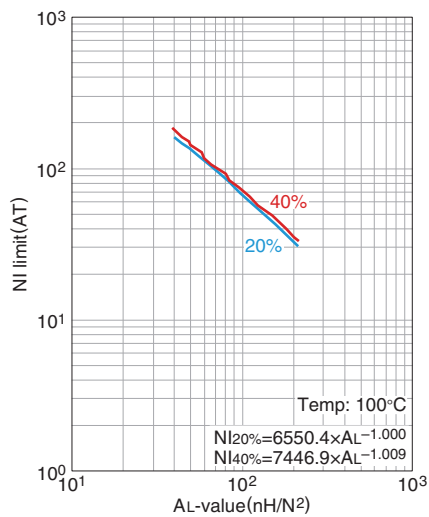

20%以及40%的图表表示的是AL-value因直流重叠较初始值降低20%及40%后的数值。

AL-value vs. 气隙长度 (Typ.)

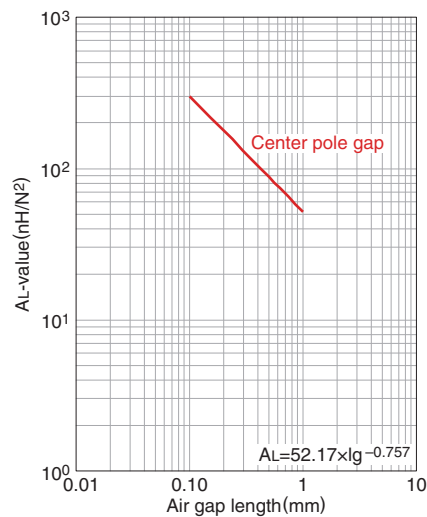

测定条件

- 线圈: $\phi 0.18$ 2UEW 100Ts
- 频率: 1kHz
- 电流: 0.5mA
- 环境温度: 25°C

Mn-Zn 平面系列 型号: PC90EL15.5X5.8-Z

■形状与尺寸

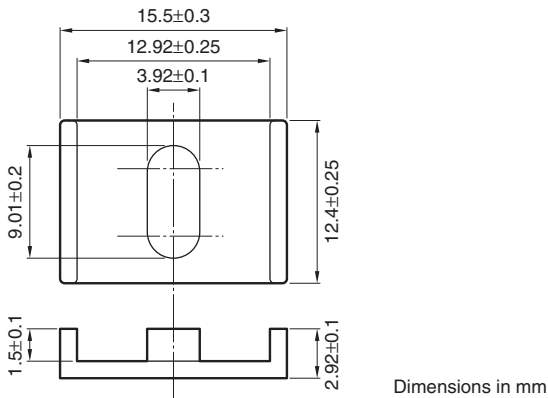

形状参数						电气特性	
磁心常数 C1 (mm ⁻¹)	实效磁路长度 ℓ _e (mm)	实效截面面积 A _e (mm ²)	实效体积 V _e (mm ³)	卷线截面面积 A _{cw} (mm ²)	质量 (g/组)	AL-value (nH/N ²) 1kHz 0.5mA	磁心损耗 (W)max. 100kHz 200mT 100°C
0.597	19.6	32.9	646	13.5	3.5	3000±25%	0.5

NI limit vs. AL-value (Typ.)

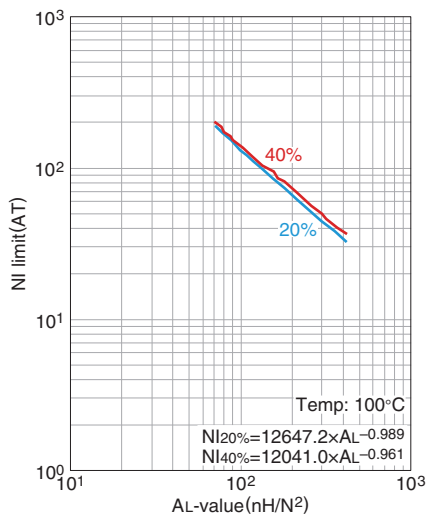

20%以及40%的图表表示的是AL-value因直流重叠较初始值降低20%及40%后的数值。

AL-value vs. 气隙长度 (Typ.)

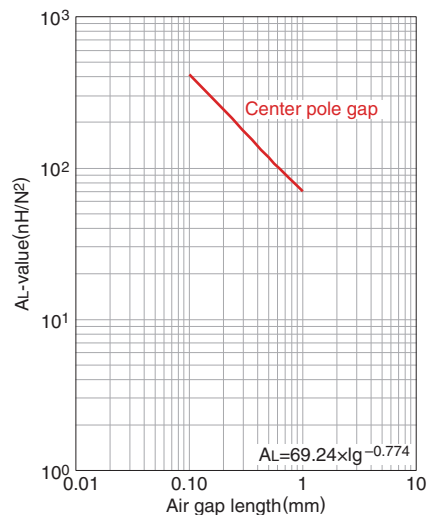

测定条件

- 线圈: ø0.18 2UEW 100Ts
- 频率: 1kHz
- 电流: 0.5mA
- 环境温度: 25°C

Mn-Zn 平面系列 型号: PC95EL15.5X5.8-Z

■形状与尺寸

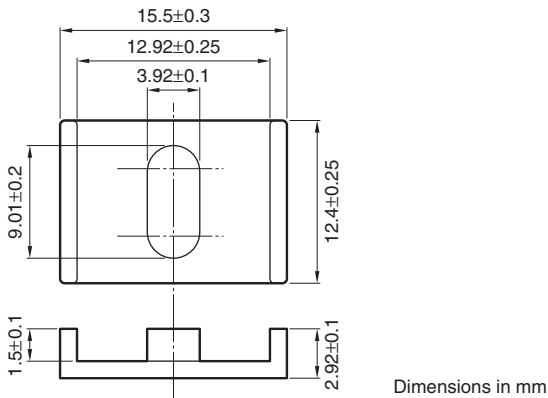

形状参数						电气特性			
磁心常数 C1 (mm ⁻¹)	实效磁路长度 ℓ _e (mm)	实效截面面积 A _e (mm ²)	实效体积 V _e (mm ³)	卷线截面面积 A _{cw} (mm ²)	质量 (g/组)	AL-value (nH/N ²) 1kHz 0.5mA	磁心损耗 (W)max. 100kHz 200mT 25°C 80°C 120°C		
0.597	19.6	32.9	646	13.5	3.5	3680±25%	0.5	0.45	0.5

NI limit vs. AL-value (Typ.)

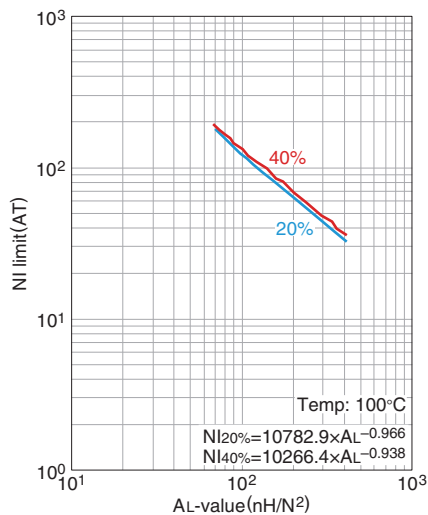

20%以及40%的图表表示的是AL-value因直流重叠较初始值降低20%及40%后的数值。

AL-value vs. 气隙长度 (Typ.)

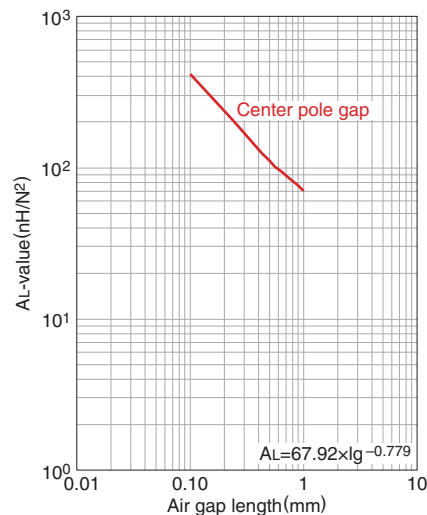

测定条件

- 线圈: $\phi 0.18$ 2UEW 100Ts
- 频率: 1kHz
- 电流: 0.5mA
- 环境温度: 25°C

Mn-Zn ELT磁心

■形状与尺寸

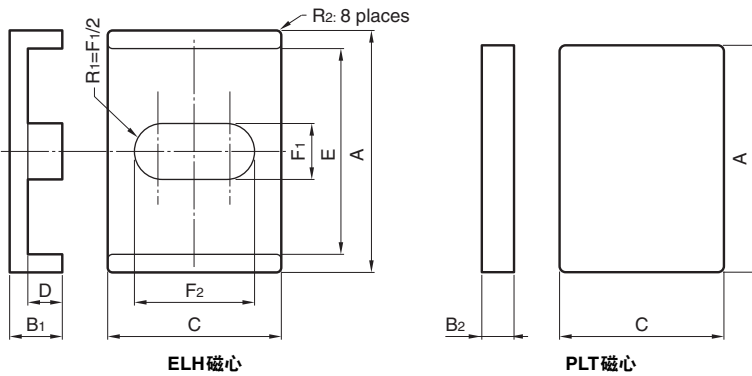

PC95	ELT11X3	-	Z
材质名	磁心形状		AL-value (Z: 无空隙)

型号 (ELH+PLT)	尺寸 (mm)								
	A	B ₁	B ₂	C	D	E	F ₁	F ₂	R ₂
PC95ELT11X3-Z	11.00±0.20	2.01±0.10	1.01±0.05	8.80±0.20	1.00±0.10	9.17±0.20	2.78±0.10	6.40±0.15	0.30
PC90ELT11X3-Z									
PC95ELT11X4-Z	11.00±0.20	3.01±0.10	1.01±0.05	8.80±0.20	2.00±0.10	9.17±0.20	2.78±0.10	6.40±0.15	0.30
PC90ELT11X4-Z									
PC95ELT13X3.4-Z	13.00±0.25	2.19±0.10	1.19±0.05	10.40±0.20	1.00±0.10	10.83±0.20	3.29±0.10	7.56±0.15	0.30
PC90ELT13X3.4-Z									
PC95ELT13X4.4-Z	13.00±0.25	3.19±0.10	1.19±0.05	10.40±0.20	2.00±0.10	10.83±0.20	3.29±0.10	7.56±0.15	0.30
PC90ELT13X4.4-Z									
PC95ELT15.5X4.3-Z	15.50±0.30	2.92±0.10	1.42±0.10	12.40±0.25	1.50±0.10	12.92±0.25	3.92±0.10	9.01±0.20	0.30
PC90ELT15.5X4.3-Z									
PC95ELT15.5X5.8-Z	15.50±0.30	4.42±0.10	1.42±0.10	12.40±0.25	3.00±0.10	12.92±0.25	3.92±0.10	9.01±0.20	0.30
PC90ELT15.5X5.8-Z									
PC95ELT18X5.3-Z	18.00±0.30	3.65±0.10	1.65±0.10	14.40±0.25	2.00±0.10	15.00±0.30	4.55±0.10	10.47±0.20	0.30
PC90ELT18X5.3-Z									

型号 (ELH+PLT)	形状参数							电气特性	
	磁心常数 C ₁ (mm ⁻¹)	实效 磁路长度 ℓ _e (mm)	实效 截面面积 A _e (mm ²)	实效体积 V _e (mm ³)	A _{min.} (mm ²)	A _{cw} (mm ²)	质量 (g)	AL-value (nH/N ²) 1kHz 0.5mA 100Ts 无空隙	带空隙
PC95ELT11X3-Z	0.702	11.7	16.6	194	15.9	3.20	1.1	2590±25%	50±3%
PC90ELT11X3-Z								1750±25%	80±5%
PC95ELT11X4-Z	0.826	13.7	16.5	226	15.9	6.39	1.3	2400±25%	50±3%
PC90ELT11X4-Z								1700±25%	80±5%
PC95ELT13X3.4-Z	0.578	13.4	23.2	312	22.4	3.77	1.8	3390±25%	63±3%
PC90ELT13X3.4-Z								2400±25%	100±5%
PC95ELT13X4.4-Z	0.667	15.4	23.1	357	22.4	7.54	2.0	3160±25%	63±3%
PC90ELT13X4.4-Z								2300±25%	100±5%
PC95ELT15.5X4.3-Z	0.503	16.6	33.1	550	31.9	6.75	3.0	4340±25%	63±3%
PC90ELT15.5X4.3-Z								2900±25%	100±3%
PC95ELT15.5X5.8-Z	0.597	19.6	32.9	646	31.9	13.5	3.5	3680±25%	63±3%
PC90ELT15.5X5.8-Z								2200±25%	100±3%
PC95ELT18X5.3-Z	0.446	19.8	44.5	882	43.0	10.5	5.0	5330±25%	80±3%
PC90ELT18X5.3-Z								3500±25%	125±3%

⚠ 为了能够更加正确、安全地使用产品，请务必索取能进一步确认详细特性、规格的采购规格书。
记载内容可能因为产品改良等原因不经预告而更改，恕不另行通知。

Mn-Zn ELT磁心

■形状与尺寸

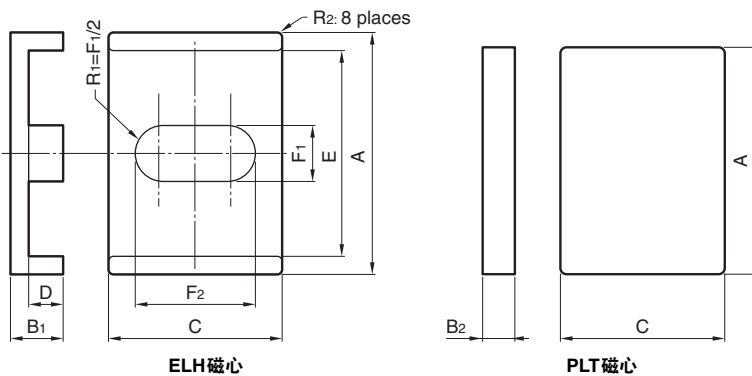

PC95	ELT18X7.3	-	Z
材质名	磁心形状		AL-value (Z: 无空隙)

型号 (ELH+PLT)	尺寸 (mm)								
	A	B ₁	B ₂	C	D	E	F ₁	F ₂	R ₂
PC95ELT18X7.3-Z	18.00±0.30	5.65±0.10	1.65±0.10	14.40±0.25	4.00±0.15	15.00±0.30	4.55±0.10	10.47±0.20	0.30
PC90ELT18X7.3-Z									
PC95ELT20X5.7-Z	20.00±0.35	3.83±0.10	1.83±0.10	16.00±0.30	2.00±0.10	16.67±0.30	5.06±0.15	11.63±0.20	0.50
PC90ELT20X5.7-Z									
PC95ELT20X7.7-Z	20.00±0.35	5.83±0.15	1.83±0.10	16.00±0.30	4.00±0.15	16.67±0.30	5.06±0.15	11.63±0.20	0.50
PC90ELT20X7.7-Z									
PC95ELT22X6-Z	22.00±0.40	4.02±0.10	2.02±0.10	17.60±0.30	2.00±0.10	18.33±0.35	5.56±0.15	12.79±0.25	0.50
PC90ELT22X6-Z									
PC95ELT22X8-Z	22.00±0.40	6.02±0.15	2.02±0.10	17.60±0.30	4.00±0.15	18.33±0.35	5.56±0.15	12.79±0.25	0.50
PC90ELT22X8-Z									
PC95ELT25X6.6-Z	25.00±0.45	4.29±0.10	2.29±0.10	20.00±0.35	2.00±0.10	20.83±0.35	6.32±0.15	14.54±0.25	0.50
PC90ELT25X6.6-Z									
PC95ELT25X8.6-Z	25.00±0.45	6.29±0.15	2.29±0.10	20.00±0.35	4.00±0.15	20.83±0.35	6.32±0.15	14.54±0.25	0.50
PC90ELT25X8.6-Z									

型号 (ELH+PLT)	形状参数							电气特性	
	磁心常数 C ₁ (mm ⁻¹)	实效 磁路长度 ℓ _e (mm)	实效 截面面积 A _e (mm ²)	实效体积 V _e (mm ³)	A _{min.} (mm ²)	A _{cw} (mm ²)	质量 (g)	AL-value (nH/N ²) 1kHz 0.5mA 100Ts 无空隙 带空隙	
PC95ELT18X7.3-Z	0.538	23.8	44.3	1050	43.0	20.9	6.0	4760±25%	80±3%
PC90ELT18X7.3-Z								3100±25%	125±3%
PC95ELT20X5.7-Z	0.393	21.6	54.9	1180	52.9	11.6	6.7	6270±25%	80±3%
PC90ELT20X5.7-Z								4150±25%	125±3%
PC95ELT20X7.7-Z	0.469	25.6	54.6	1400	52.9	23.2	7.8	5630±25%	80±3%
PC90ELT20X7.7-Z								3900±25%	125±3%
PC95ELT22X6-Z	0.351	23.4	66.6	1560	64.2	12.8	9.0	7250±25%	100±3%
PC90ELT22X6-Z								4800±25%	160±3%
PC95ELT22X8-Z	0.413	27.3	66.2	1810	64.2	25.5	10	6540±25%	100±3%
PC90ELT22X8-Z								4250±25%	160±3%
PC95ELT25X6.6-Z	0.302	26.0	86.0	2230	83.0	14.5	13	8600±25%	100±3%
PC90ELT25X6.6-Z								6100±25%	160±3%
PC95ELT25X8.6-Z	0.350	30.0	85.6	2570	83.0	29.0	15	7540±25%	100±3%
PC90ELT25X8.6-Z								5400±25%	160±3%

⚠ 为了能够更加正确、安全地使用产品，请务必索取能进一步确认详细特性、规格的采购规格书。
记载内容可能因为产品改良等原因不经预告而更改，恕不另行通知。

Mn-Zn 平面系列 型号: PC90ELT11X3-Z

■形状与尺寸

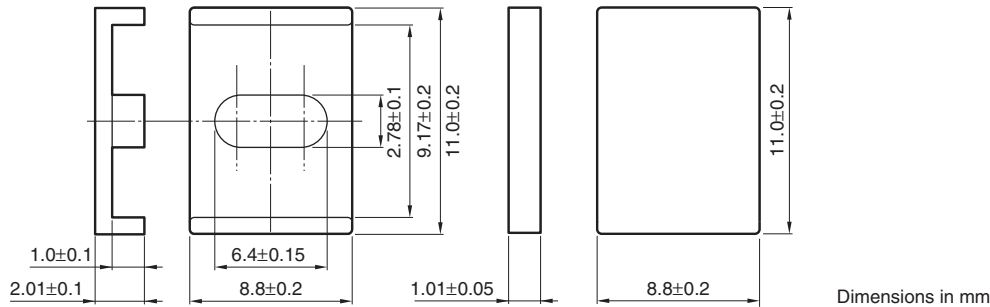

形状参数						电气特性	
磁心常数 C ₁ (mm ⁻¹)	实效磁路长度 ℓ _e (mm)	实效截面积 A _e (mm ²)	实效体积 V _e (mm ³)	卷线截面积 A _{cw} (mm ²)	质量 (g/组)	AL-value (nH/N ²) 1kHz 0.5mA	磁心损耗 (W)max. 100kHz 200mT 100°C
0.702	11.7	16.6	194	3.20	1.1	1750±25%	0.15

NI limit vs. AL-value (Typ.)

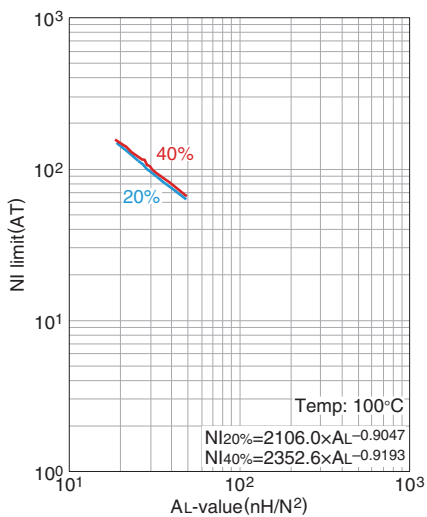

20%以及40%的图表表示的是AL-value因直流重叠较初始值降低20%及40%后的数值。

AL-value vs. 气隙长度 (Typ.)

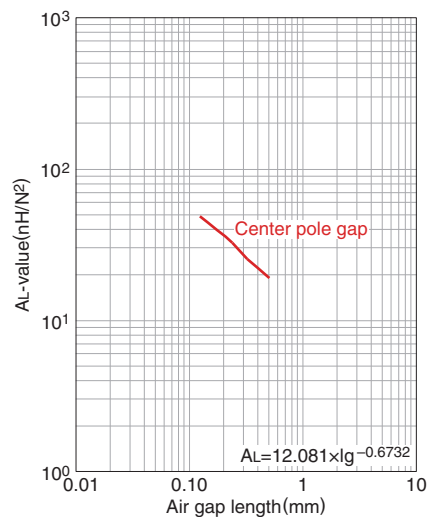

测定条件
 • 线圈: $\phi 0.18$ 2UEW 100Ts
 • 频率: 1kHz
 • 电流: 0.5mA
 • 环境温度: 25°C

Mn-Zn 平面系列 型号: PC95ELT11X3-Z

■形状与尺寸

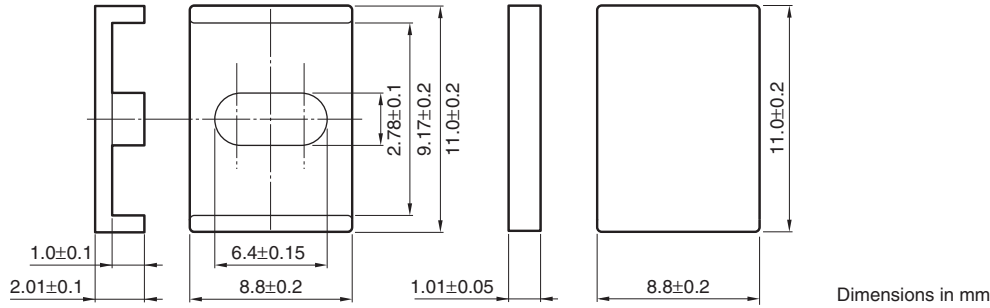

形状参数						电气特性			
磁心常数 C ₁ (mm ⁻¹)	实效磁路长度 ℓ _e (mm)	实效截面面积 A _e (mm ²)	实效体积 V _e (mm ³)	卷线截面面积 A _{cw} (mm ²)	质量 (g/组)	AL-value (nH/N ²) 1kHz 0.5mA	磁心损耗 (W) 100kHz 200mT		
							25°C	80°C	120°C
0.702	11.7	16.6	194	3.20	1.1	2590±25%	0.14	0.12	0.14

NI limit vs. AL-value (Typ.)

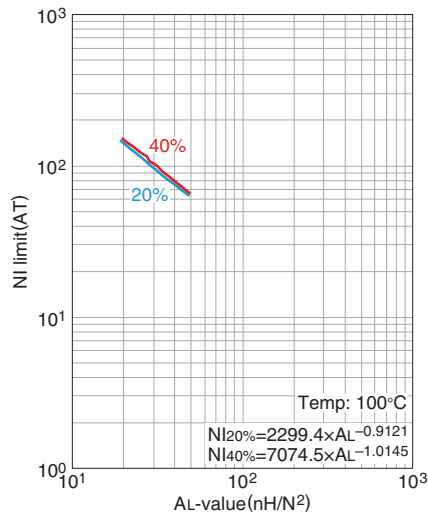

20%以及40%的图表表示的是AL-value因直流重叠较初始值降低20%及40%后的数值。

AL-value vs. 气隙长度 (Typ.)

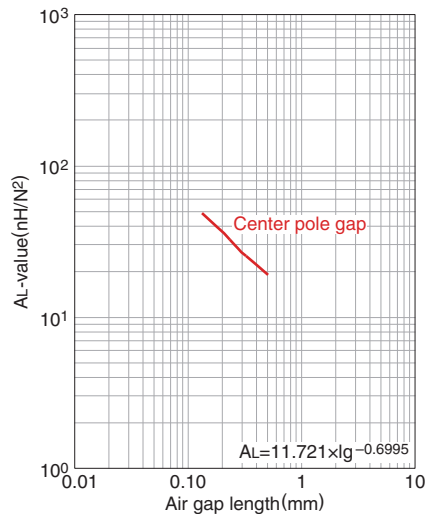

测定条件

- 线圈: ø0.18 2UEW 100Ts
- 频率: 1kHz
- 电流: 0.5mA
- 环境温度: 25°C

Mn-Zn 平面系列 型号: PC90ELT11X4-Z

■形状与尺寸

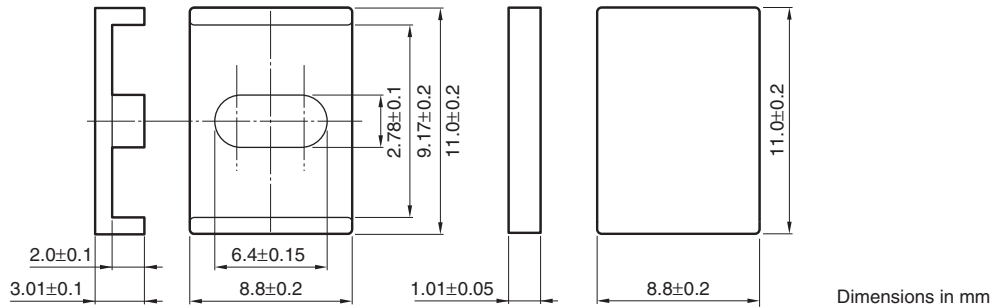

形状参数						电气特性	
磁心常数 C ₁ (mm ⁻¹)	实效磁路长度 ℓ _e (mm)	实效截面面积 A _e (mm ²)	实效体积 V _e (mm ³)	卷线截面面积 A _{cw} (mm ²)	质量 (g/组)	AL-value (nH/N ²) 1kHz 0.5mA	磁心损耗 (W)max. 100kHz 200mT 100°C
0.826	13.7	16.5	226	6.39	1.3	1700±25%	0.18

NI limit vs. AL-value (Typ.)

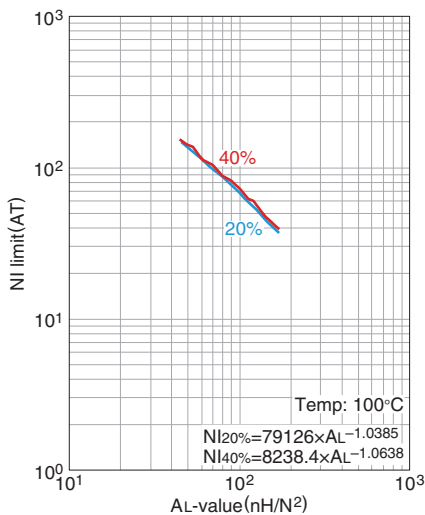

20%以及40%的图表表示的是AL-value因直流重叠较初始值降低20%及40%后的数值。

AL-value vs. 气隙长度 (Typ.)

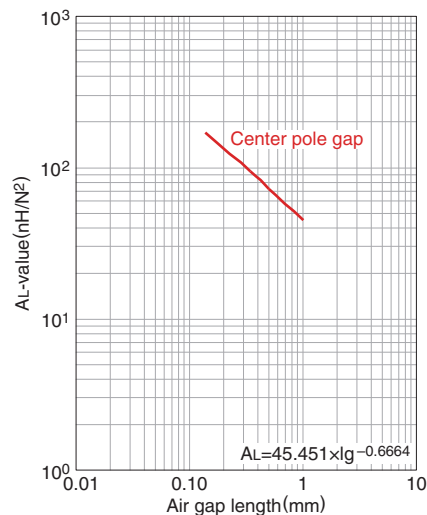

测定条件
 • 线圈: ø0.18 2UEW 100Ts
 • 频率: 1kHz
 • 电流: 0.5mA
 • 环境温度: 25°C

Mn-Zn 平面系列 型号: PC95ELT11X4-Z

■形状与尺寸

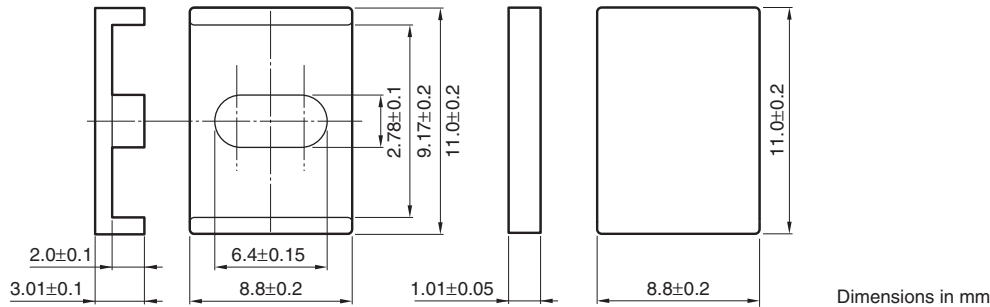

形状参数				电气特性					
磁心常数 C ₁ (mm ⁻¹)	实效磁路长度 ℓ _e (mm)	实效截面面积 A _e (mm ²)	实效体积 V _e (mm ³)	卷线截面面积 A _{cw} (mm ²)	质量 (g/组)	AL-value (nH/N ²) 1kHz 0.5mA	磁心损耗 (W) 100kHz 200mT 25°C 80°C 120°C		
0.826	13.7	16.5	226	6.39	1.3	2400±25%	0.16	0.15	0.16

NI limit vs. AL-value (Typ.)

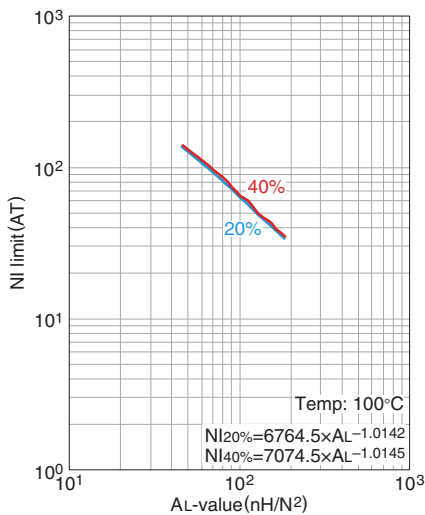

20%以及40%的图表表示的是AL-value因直流重叠较初始值降低20%及40%后的数值。

AL-value vs. 气隙长度 (Typ.)

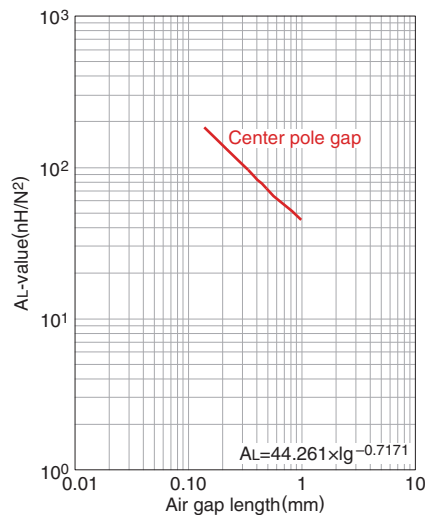

测定条件

- 线圈: ø0.18 2UEW 100Ts
- 频率: 1kHz
- 电流: 0.5mA
- 环境温度: 25°C

Mn-Zn 平面系列 型号: PC90ELT13X3.4-Z

■形状与尺寸

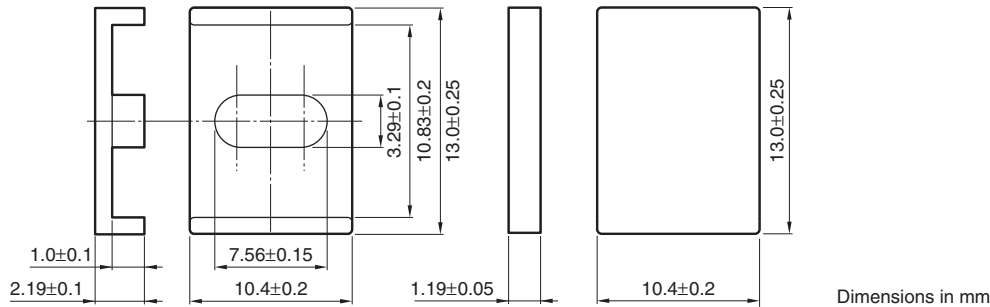

形状参数						电气特性	
磁心常数 C ₁ (mm ⁻¹)	实效磁路长度 ℓ _e (mm)	实效截面面积 A _e (mm ²)	实效体积 V _e (mm ³)	卷线截面面积 A _{cw} (mm ²)	质量 (g/组)	AL-value (nH/N ²) 1kHz 0.5mA	磁心损耗 (W)max. 100kHz 200mT 100°C
0.578	13.4	23.2	312	3.77	1.8	2400±25%	0.3

NI limit vs. AL-value (Typ.)

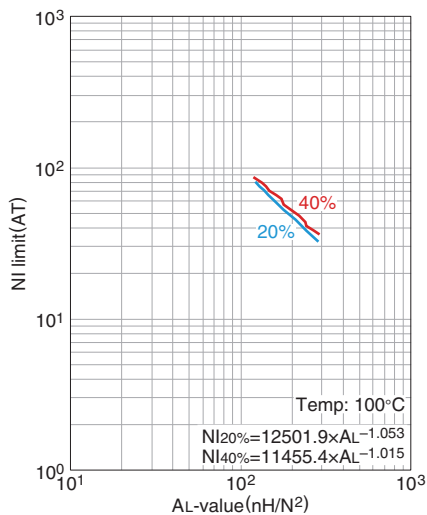

20%以及40%的图表表示的是AL-value因直流重叠较初始值降低20%及40%后的数值。

AL-value vs. 气隙长度 (Typ.)

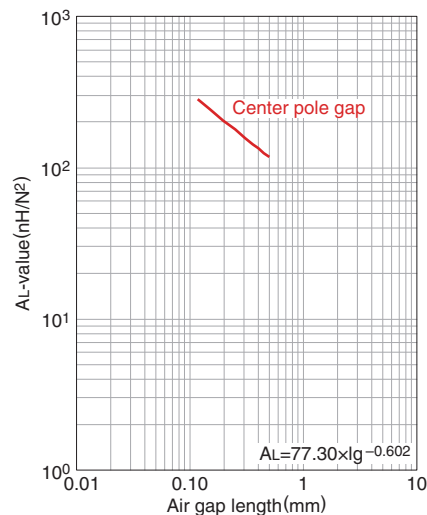

测定条件

- 线圈: ø0.18 2UEW 100Ts
- 频率: 1kHz
- 电流: 0.5mA
- 环境温度: 25°C

Mn-Zn 平面系列 型号: PC95ELT13X3.4-Z

■形状与尺寸

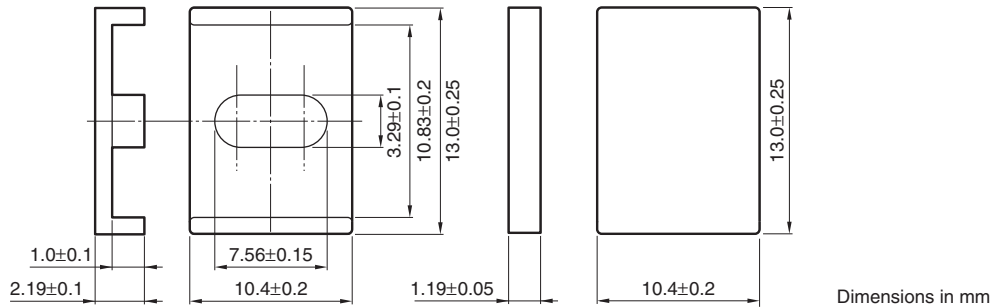

形状参数				电气特性					
磁心常数 C ₁ (mm ⁻¹)	实效磁路长度 ℓ _e (mm)	实效截面面积 A _e (mm ²)	实效体积 V _e (mm ³)	卷线截面面积 A _{cw} (mm ²)	质量 (g/组)	AL-value (nH/N ²) 1kHz 0.5mA	磁心损耗 (W)max. 100kHz 200mT 25°C 80°C 120°C		
0.578	13.4	23.2	312	3.77	1.8	3390±25%	0.3	0.28	0.3

NI limit vs. AL-value (Typ.)

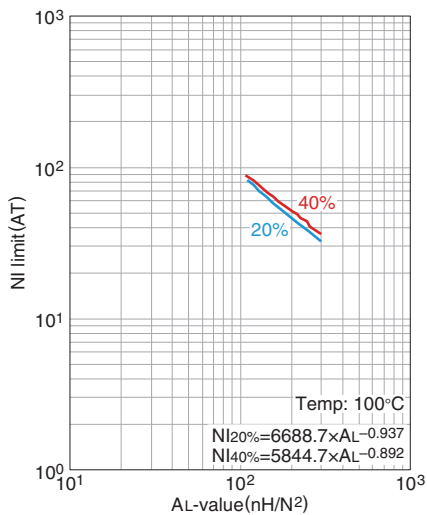

20%以及40%的图表表示的是AL-value因直流重叠较初始值降低20%及40%后的数值。

AL-value vs. 气隙长度 (Typ.)

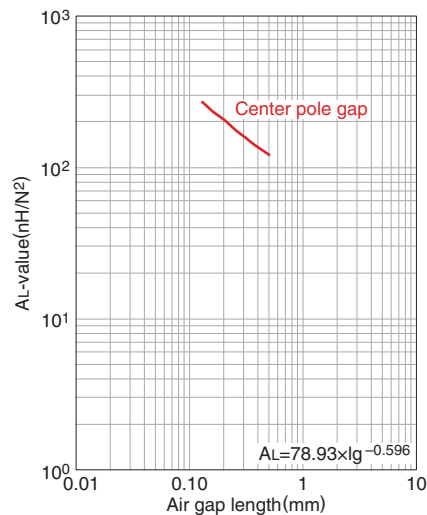

测定条件
 • 线圈: $\phi 0.18$ 2UEW 100Ts
 • 频率: 1kHz
 • 电流: 0.5mA
 • 环境温度: 25°C

Mn-Zn 平面系列 型号: PC90ELT13X4.4-Z

■形状与尺寸

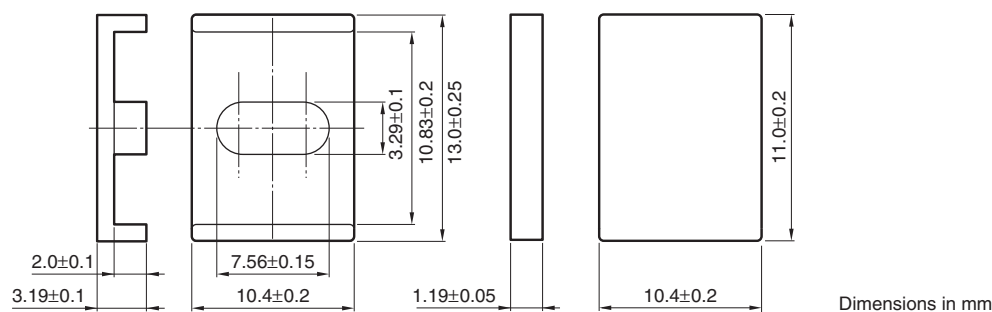

形状参数						电气特性	
磁心常数 C ₁ (mm ⁻¹)	实效磁路长度 ℓ _e (mm)	实效截面面积 A _e (mm ²)	实效体积 V _e (mm ³)	卷线截面面积 A _{cw} (mm ²)	质量 (g/组)	AL-value (nH/N ²) 1kHz 0.5mA	磁心损耗 (W)max. 100kHz 200mT 100°C
0.667	15.4	23.1	357	7.54	2.0	2300±25%	0.3

NI limit vs. AL-value (Typ.)

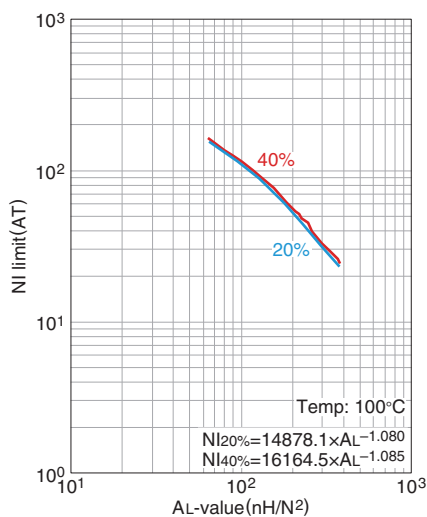

20%以及40%的图表表示的是AL-value因直流重叠较初始值降低20%及40%后的数值。

AL-value vs. 气隙长度 (Typ.)

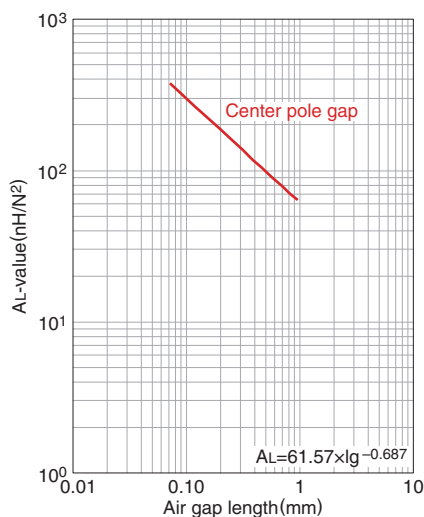

测定条件

- 线圈: ø0.18 2UEW 100Ts
- 频率: 1kHz
- 电流: 0.5mA
- 环境温度: 25°C

Mn-Zn 平面系列 型号: PC95ELT13X4.4-Z

■形状与尺寸

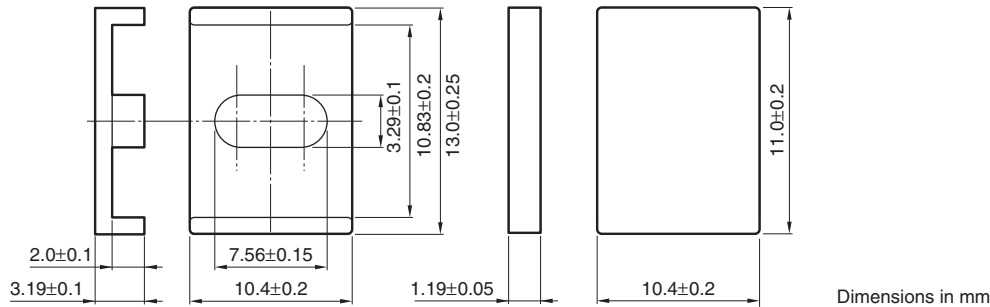

形状参数						电气特性			
磁心常数 C ₁ (mm ⁻¹)	实效磁路长度 ℓ _e (mm)	实效截面面积 A _e (mm ²)	实效体积 V _e (mm ³)	卷线截面面积 A _{cw} (mm ²)	质量 (g/组)	AL-value (nH/N ²) 1kHz 0.5mA	磁心损耗 (W)max. 100kHz 200mT 25°C 80°C 120°C		
0.667	15.4	23.1	357	7.54	2.0	3160±25%	0.3	0.28	0.3

NI limit vs. AL-value (Typ.)

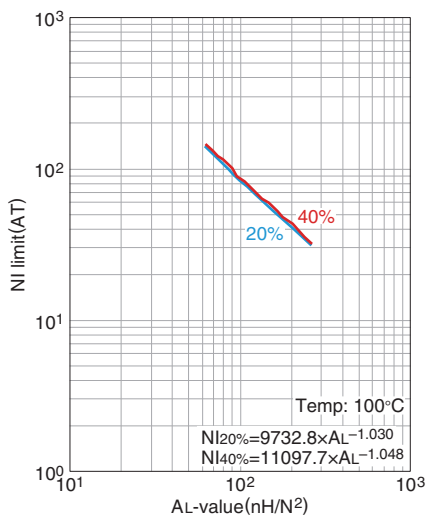

20%以及40%的图表表示的是AL-value因直流重叠较初始值降低20%及40%后的数值。

AL-value vs. 气隙长度 (Typ.)

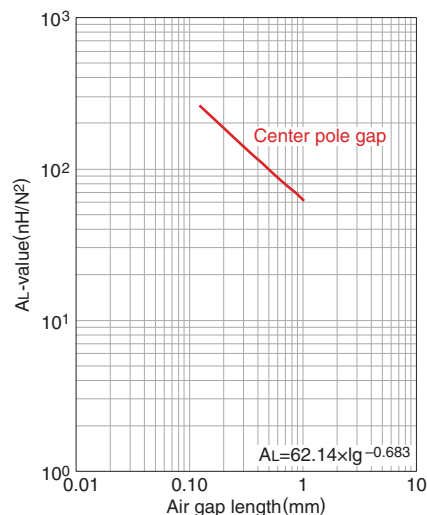

测定条件
 • 线圈: ø0.18 2UEW 100Ts
 • 频率: 1kHz
 • 电流: 0.5mA
 • 环境温度: 25°C

Mn-Zn 平面系列 型号: PC90ELT15.5X4.3-Z

■形状与尺寸

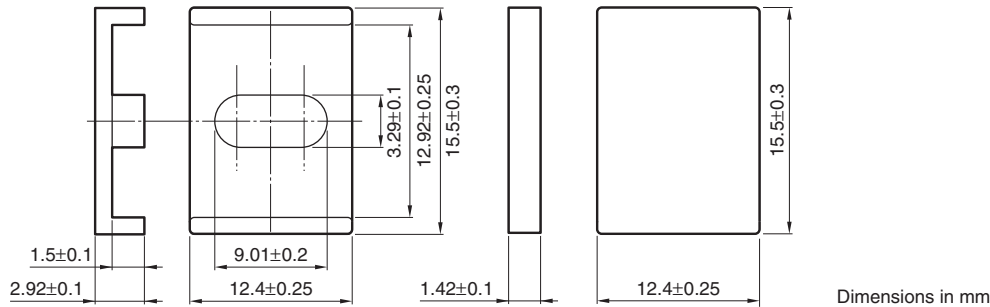

形状参数						电气特性	
磁心常数 C ₁ (mm ⁻¹)	实效磁路长度 ℓ _e (mm)	实效截面面积 A _e (mm ²)	实效体积 V _e (mm ³)	卷线截面面积 A _{cw} (mm ²)	质量 (g/组)	AL-value (nH/N ²) 1kHz 0.5mA	磁心损耗 (W)max. 100kHz 200mT 100°C
0.503	16.6	33.1	550	6.75	3.0	2900±25%	0.5

NI limit vs. AL-value (Typ.)

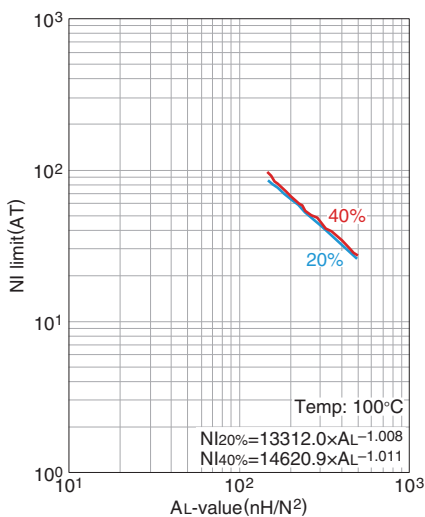

20%以及40%的图表表示的是AL-value因直流重叠较初始值降低20%及40%后的数值。

AL-value vs. 气隙长度 (Typ.)

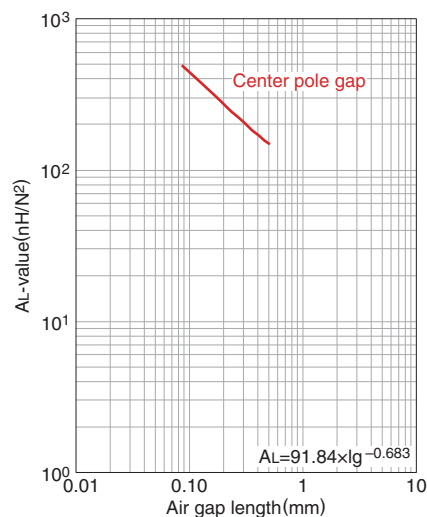

测定条件
 • 线圈: ø0.18 2UEW 100Ts
 • 频率: 1kHz
 • 电流: 0.5mA
 • 环境温度: 25°C

Mn-Zn 平面系列 型号: PC95ELT15.5X4.3-Z

■形状与尺寸

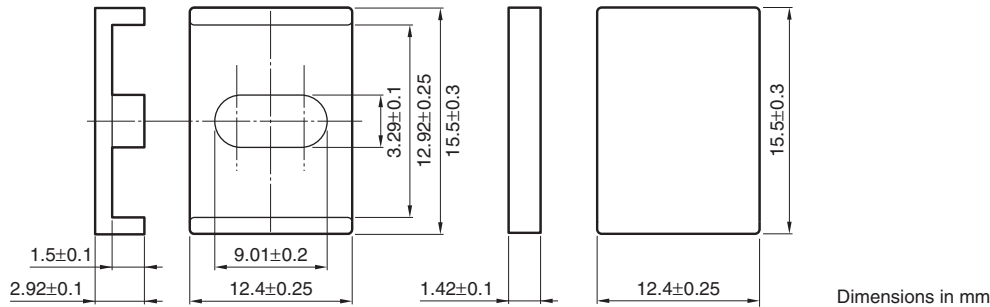

形状参数				电气特性						
磁心常数 C ₁ (mm ⁻¹)	实效磁路长度 ℓ _e (mm)	实效截面面积 A _e (mm ²)	实效体积 V _e (mm ³)	卷线截面面积 A _{cw} (mm ²)	质量 (g/组)	AL-value (nH/N ²) 1kHz 0.5mA		磁心损耗 (W)max. 100kHz 200mT		
								25°C	80°C	120°C
0.503	16.6	33.1	550	6.75	3.0	4340±25%		0.5	0.45	0.5

NI limit vs. AL-value (Typ.)

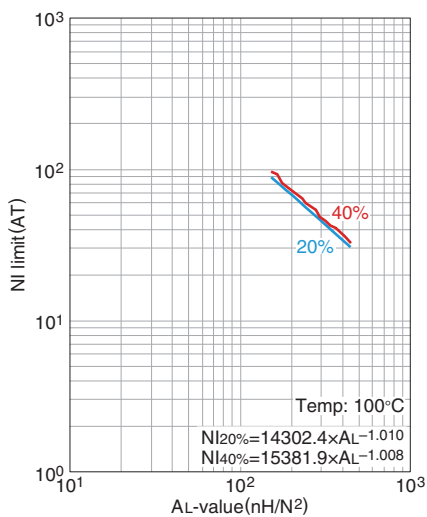

20%以及40%的图表表示的是AL-value因直流重叠较初始值降低20%及40%后的数值。

AL-value vs. 气隙长度 (Typ.)

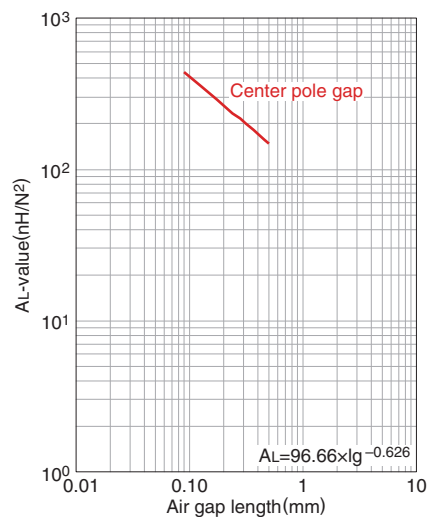

测定条件
 • 线圈: $\phi 0.18$ 2UEW 100Ts
 • 频率: 1kHz
 • 电流: 0.5mA
 • 环境温度: 25°C

Mn-Zn 平面系列 型号: PC90ELT18X7.3-Z

■形状与尺寸

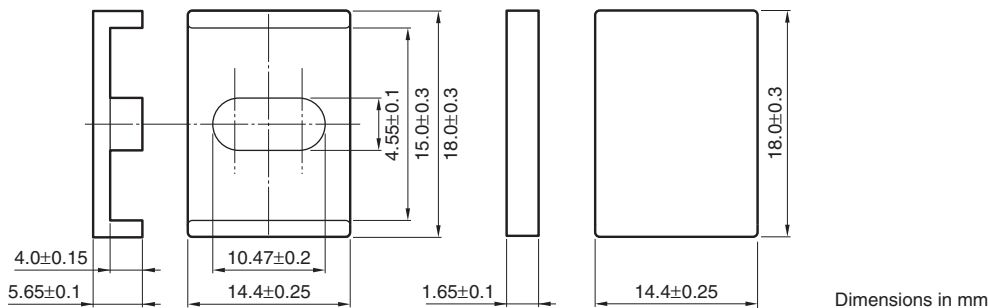

形状参数						电气特性	
磁心常数 C1 (mm ⁻¹)	实效磁路长度 ℓ _e (mm)	实效截面面积 A _e (mm ²)	实效体积 V _e (mm ³)	卷线截面面积 A _{cw} (mm ²)	质量 (g/组)	AL-value (nH/N ²) 1kHz 0.5mA	磁心损耗 (W)max. 100kHz 200mT 100°C
0.538	23.8	44.3	1050	20.9	6.0	3100±25%	0.7

NI limit vs. AL-value (Typ.)

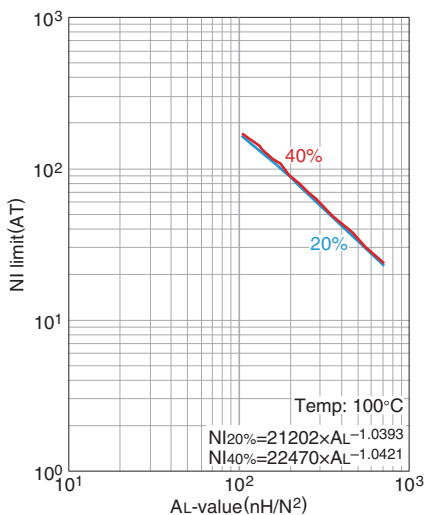

20%以及40%的图表表示的是AL-value因直流重叠较初始值降低20%及40%后的数值。

AL-value vs. 气隙长度 (Typ.)

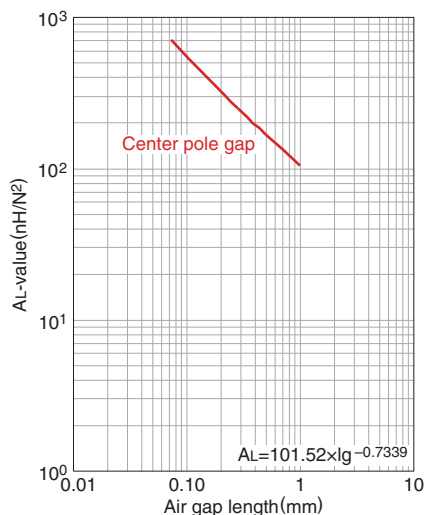

测定条件
 • 线圈: ø0.18 2UEW 100Ts
 • 频率: 1kHz
 • 电流: 0.5mA
 • 环境温度: 25°C

⚠ 为了能够更加正确、安全地使用产品，请务必索取能进一步确认详细特性、规格的采购规格书。
 记载内容可能因为产品改良等原因不经预告而更改，恕不另行通知。

Mn-Zn 平面系列 型号: PC95ELT18X7.3-Z

■形状与尺寸

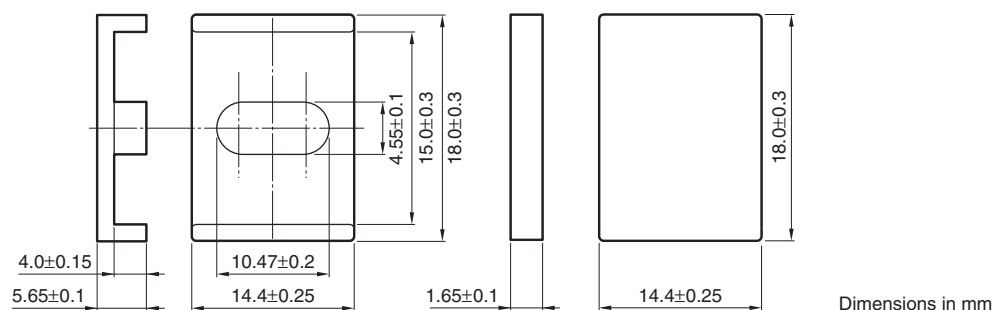

形状参数				电气特性					
磁心常数 C ₁ (mm ⁻¹)	实效磁路长度 ℓ _e (mm)	实效截面面积 A _e (mm ²)	实效体积 V _e (mm ³)	卷线截面面积 A _{cw} (mm ²)	质量 (g/组)	AL-value (nH/N ²) 1kHz 0.5mA	磁心损耗 (W)max. 100kHz 200mT 25°C 80°C 120°C		
0.538	23.8	44.3	1050	20.9	6.0	4760±25%	0.6	0.55	0.6

NI limit vs. AL-value (Typ.)

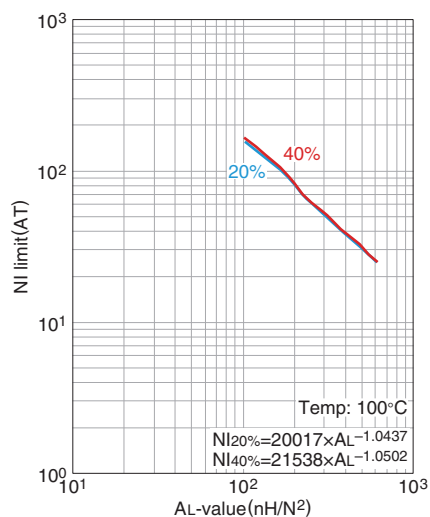

20%以及40%的图表表示的是AL-value因直流重叠较初始值降低20%及40%后的数值。

AL-value vs. 气隙长度 (Typ.)

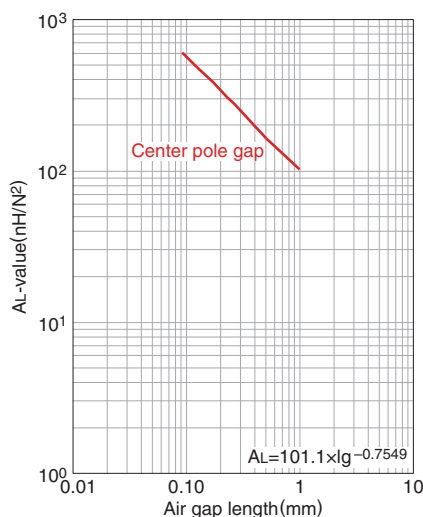

测定条件
 • 线圈: ø0.18 2UEW 100Ts
 • 频率: 1kHz
 • 电流: 0.5mA
 • 环境温度: 25°C

Mn-Zn 平面系列 型号: PC90ELT25X8.6-Z

■形状与尺寸

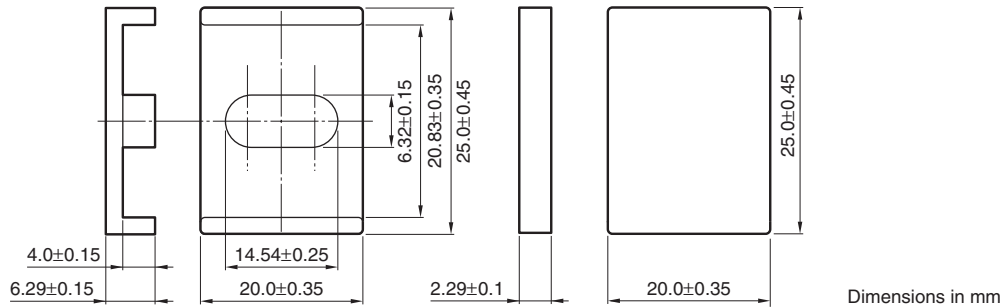

形状参数						电气特性	
磁心常数 C ₁ (mm ⁻¹)	实效磁路长度 ℓ _e (mm)	实效截面面积 A _e (mm ²)	实效体积 V _e (mm ³)	卷线截面面积 A _{cw} (mm ²)	质量 (g/组)	AL-value (nH/N ²) 1kHz 0.5mA	磁心损耗 (W)max. 100kHz 200mT 100°C
0.350	30.0	85.6	2570	29.0	15	5400±25%	1.8

NI limit vs. AL-value (Typ.)

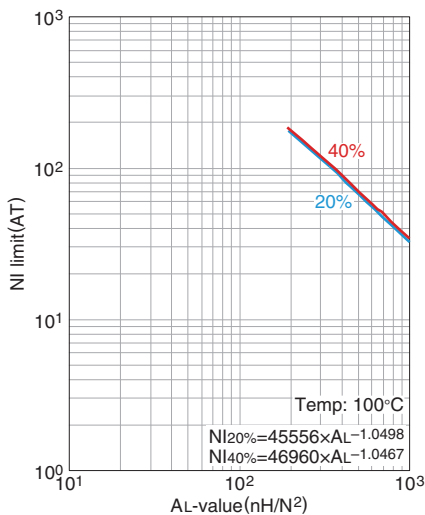

20%以及40%的图表表示的是AL-value因直流重叠较初始值降低20%及40%后的数值。

AL-value vs. 气隙长度 (Typ.)

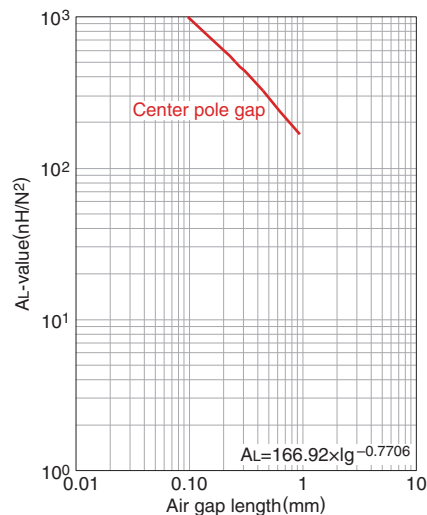

测定条件
 • 线圈: ø0.18 2UEW 100Ts
 • 频率: 1kHz
 • 电流: 0.5mA
 • 环境温度: 25°C

Mn-Zn 平面系列 型号: PC95ELT25X8.6-Z

■形状与尺寸

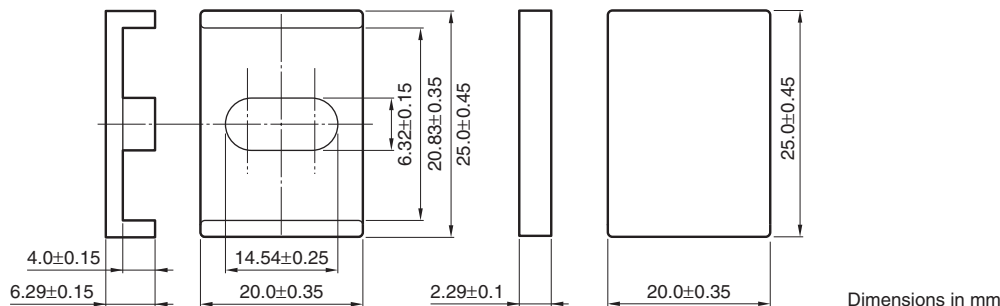

形状参数				电气特性					
磁心常数 C ₁ (mm ⁻¹)	实效磁路长度 l _e (mm)	实效截面面积 A _e (mm ²)	实效体积 V _e (mm ³)	卷线截面面积 A _{cw} (mm ²)	质量 (g/组)	AL-value (nH/N ²) 1kHz 0.5mA	磁心损耗 (W)max. 100kHz 200mT 25°C 80°C 120°C		
0.350	30.0	85.6	2570	29.0	15	7540±25%	1.6	1.5	1.6

NI limit vs. AL-value (Typ.)

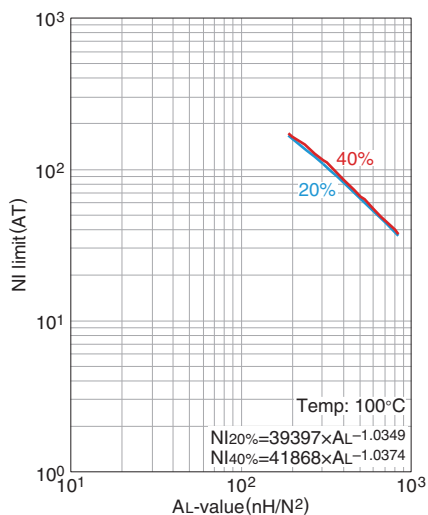

20%以及40%的图表表示的是AL-value因直流重叠较初始值降低20%及40%后的数值。

AL-value vs. 气隙长度 (Typ.)

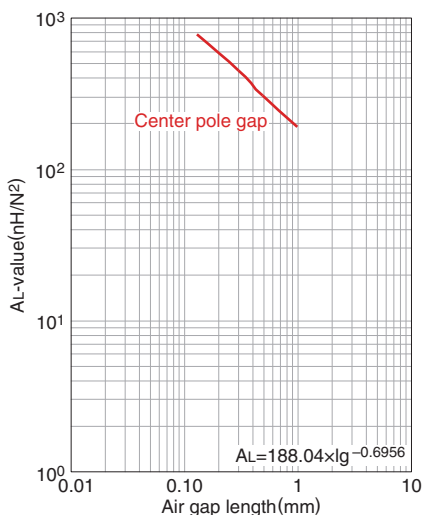

- 测定条件
- 线圈: ø0.18 2UEW 100Ts
 - 频率: 1kHz
 - 电流: 0.5mA
 - 环境温度: 25°C

⚠ 为了能够更加正确、安全地使用产品，请务必索取能进一步确认详细特性、规格的采购规格书。记载内容可能因为产品改良等原因不经预告而更改，恕不另行通知。

Mn-Zn PQI磁心

■形状与尺寸

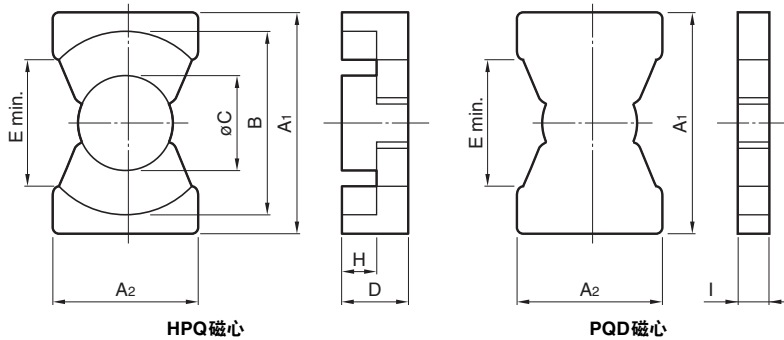
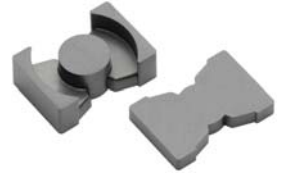

PC95	PQI16/7.8Z	-	12
材质名	磁心形状		AL-value (Z: 无空隙)

型号 (HPQ+PQD)	尺寸 (mm)							
	A1	A2	B	øC	D	E min.	H	I
PC95PQI16/7.8Z-12 PC90PQI16/7.8Z-12	16.40±0.30	11.20±0.30	14.40±0.30	7.00±0.20	5.40±0.10	9.60	3.05±0.15	2.35±0.10
PC95PQI20/9Z-12 PC90PQI20/9Z-12	20.50±0.40	14.00±0.40	18.00±0.40	8.80±0.20	6.00±0.10	12.00	3.05±0.15	2.95±0.10
PC95PQI26/12Z-12 PC90PQI26/12Z-12	26.50±0.45	19.00±0.45	22.50±0.45	12.00±0.20	7.30±0.10	15.50	3.10±0.15	4.20±0.10

型号 (HPQ+PQD)	形状参数							电气特性	
	磁心常数 C ₁ (mm ⁻¹)	实效 磁路长度 l _e (mm)	实效 截面面积 A _e (mm ²)	实效体积 V _e (mm ³)	A _{min.} (mm ²)	A _{cw} (mm ²)	质量 (g)	A _L -value (nH/N ²) 1kHz 0.5mA 100Ts 无空隙	带空隙
PC95PQI16/7.8Z-12 PC90PQI16/7.8Z-12	0.467	19.5	41.8	815	37.6	11.3	5.0	4910±25%	63±3% 100±5% 160±7%
PC95PQI20/9Z-12 PC90PQI20/9Z-12								7070±25%	100±3% 160±5% 250±7%
PC95PQI26/12Z-12 PC90PQI26/12Z-12	0.224	27.7	123	3410	109	16.3	21	11950±25%	100±3% 160±3% 250±5%
								8600±25%	

⚠ 为了能够更加正确、安全地使用产品，请务必索取能进一步确认详细特性、规格的采购规格书。
记载内容可能因为产品改良等原因不经预告而更改，恕不另行通知。

Mn-Zn 平面系列 型号: PC90PQI16/7.8Z-12

■形状与尺寸

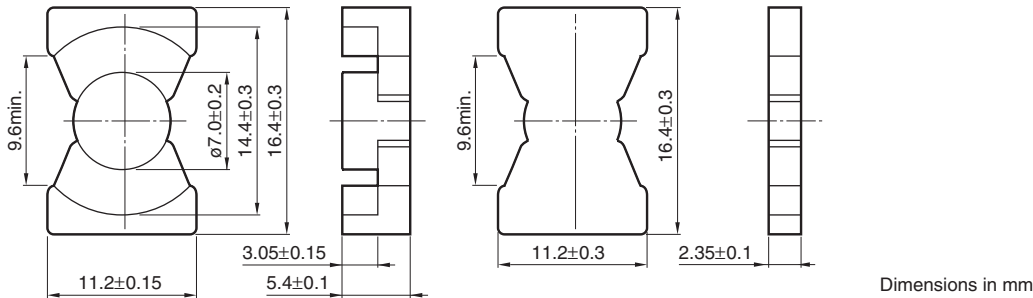

形状参数						电气特性	
磁心常数 C ₁ (mm ⁻¹)	实效磁路长度 ℓ _e (mm)	实效截面面积 A _e (mm ²)	实效体积 V _e (mm ³)	卷线截面面积 A _{cw} (mm ²)	质量 (g/组)	AL-value (nH/N ²) 1kHz 0.5mA	磁心损耗 (W)max. 100kHz 200mT 100°C
0.467	19.5	41.8	815	11.3	5.0	3600±25%	0.5

NI limit vs. AL-value (Typ.)

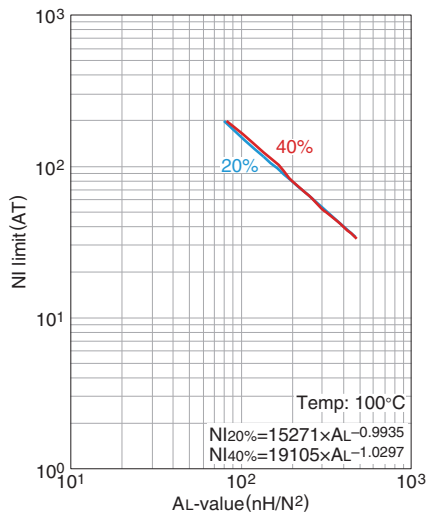

20%以及40%的图表表示的是AL-value因直流重叠较初始值降低20%及40%后的数值。

AL-value vs. 气隙长度 (Typ.)

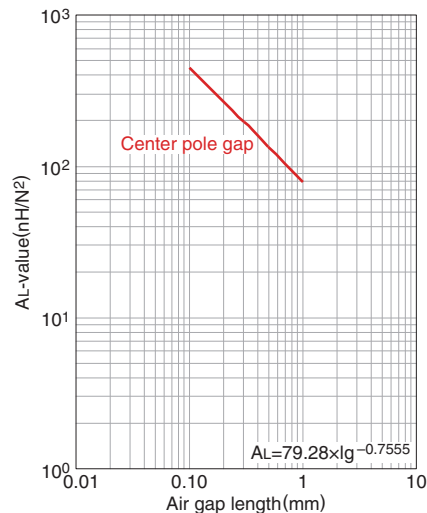

测定条件

- 线圈: ø0.18 2UEW 100Ts
- 频率: 1kHz
- 电流: 0.5mA
- 环境温度: 25°C

Mn-Zn 平面系列 型号: PC95PQI16/7.8Z-12

■形状与尺寸

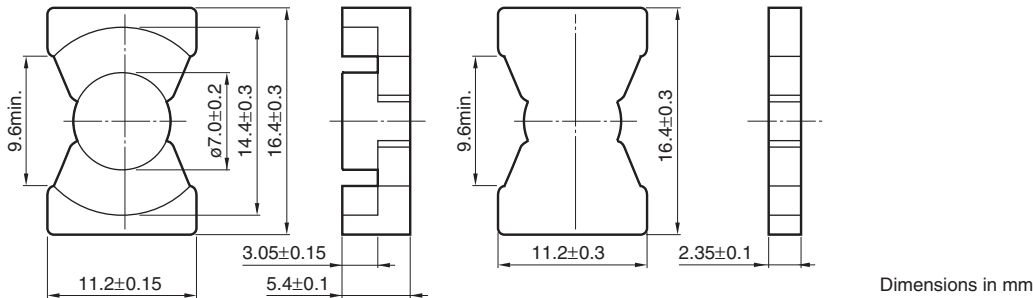

形状参数						电气特性			
磁心常数 C1 (mm ⁻¹)	实效磁路长度 ℓ _e (mm)	实效截面面积 A _e (mm ²)	实效体积 V _e (mm ³)	卷线截面面积 A _{cw} (mm ²)	质量 (g/组)	AL-value (nH/N ²) 1kHz 0.5mA	磁心损耗 (W)max. 100kHz 200mT 25°C 80°C 120°C		
0.467	19.5	41.8	815	11.3	5.0	4910±25%	0.45	0.35	0.45

NI limit vs. AL-value (Typ.)

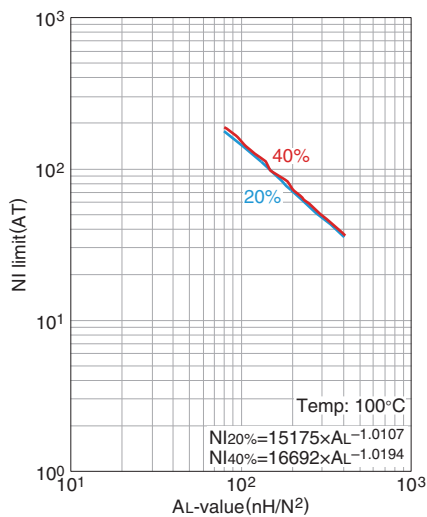

20%以及40%的图表表示的是AL-value因直流重叠较初始值降低20%及40%后的数值。

AL-value vs. 气隙长度 (Typ.)

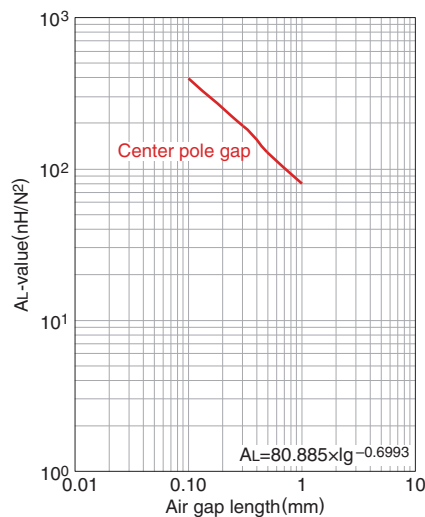

测定条件

- 线圈: $\phi 0.18$ 2UEW 100Ts
- 频率: 1kHz
- 电流: 0.5mA
- 环境温度: 25°C

Mn-Zn 平面系列 型号: PC90PQI20/9Z-12

■形状与尺寸

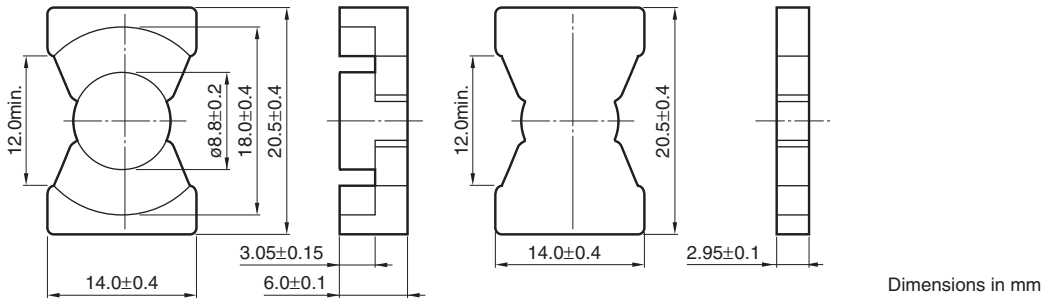

形状参数						电气特性	
磁心常数 C1 (mm ⁻¹)	实效磁路长度 ℓ _e (mm)	实效截面面积 A _e (mm ²)	实效体积 V _e (mm ³)	卷线截面面积 A _{cw} (mm ²)	质量 (g/组)	AL-value (nH/N ²) 1kHz 0.5mA	磁心损耗 (W)max. 100kHz 200mT 100°C
0.346	22.9	66.0	1510	14.0	9.0	5200±25%	0.8

NI limit vs. AL-value (Typ.)

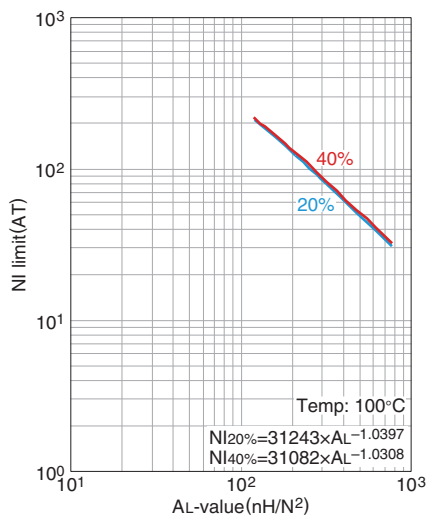

20%以及40%的图表表示的是AL-value因直流重叠较初始值降低20%及40%后的数值。

AL-value vs. 气隙长度 (Typ.)

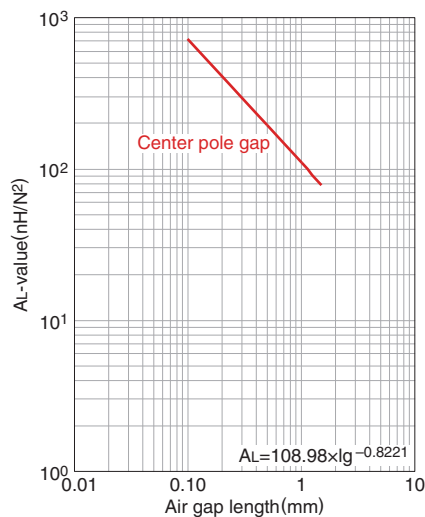

测定条件
 • 线圈: $\phi 0.18$ 2UEW 100Ts
 • 频率: 1kHz
 • 电流: 0.5mA
 • 环境温度: 25°C

Mn-Zn 平面系列 型号: PC95PQI20/9Z-12

■形状与尺寸

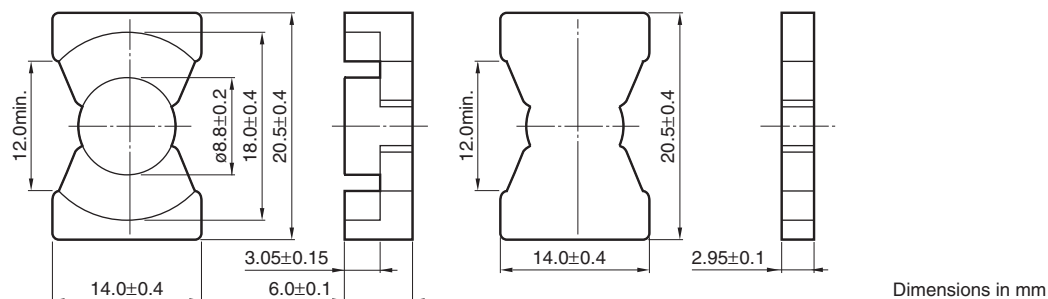

Dimensions in mm

形状参数						电气特性			
磁心常数 C1 (mm ⁻¹)	实效磁路长度 ℓ _e (mm)	实效截面面积 A _e (mm ²)	实效体积 V _e (mm ³)	卷线截面面积 A _{cw} (mm ²)	质量 (g/组)	AL-value (nH/N ²) 1kHz 0.5mA	磁心损耗 (W)max. 100kHz 200mT		
							25°C	80°C	120°C
0.346	22.9	66.0	1510	14.0	9.0	7070±25%	0.75	0.65	0.75

NI limit vs. AL-value (Typ.)

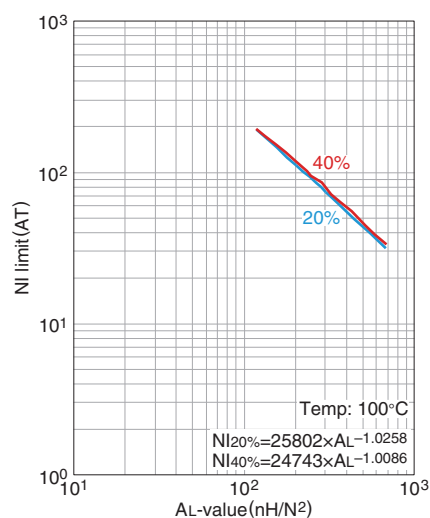

20%以及40%的图表表示的是AL-value因直流重叠较初始值降低20%及40%后的数值。

AL-value vs. 气隙长度 (Typ.)

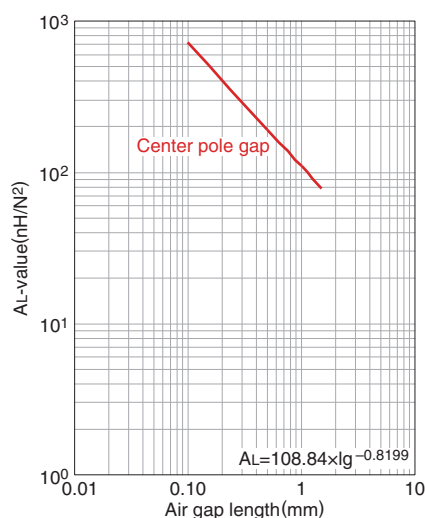

测定条件
 • 线圈: $\phi 0.18$ 2UEW 100Ts
 • 频率: 1kHz
 • 电流: 0.5mA
 • 环境温度: 25°C

Mn-Zn 平面系列 型号: PC90PQI26/12Z-12

形状与尺寸

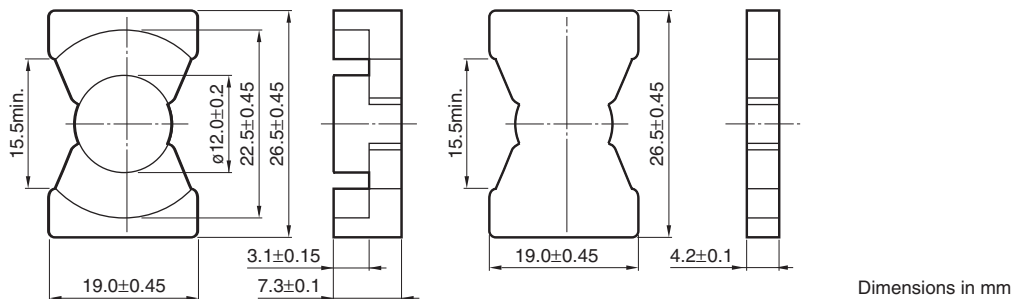

Dimensions in mm

形状参数						电气特性	
磁心常数 C1 (mm ⁻¹)	实效磁路长度 ℓ _e (mm)	实效截面面积 A _e (mm ²)	实效体积 V _e (mm ³)	卷线截面面积 A _{cw} (mm ²)	质量 (g/组)	AL-value (nH/N ²) 1kHz 0.5mA	磁心损耗 (W)max. 100kHz 200mT 100°C
0.224	27.7	123	3410	16.3	21	8600±25%	1.6

NI limit vs. AL-value (Typ.)

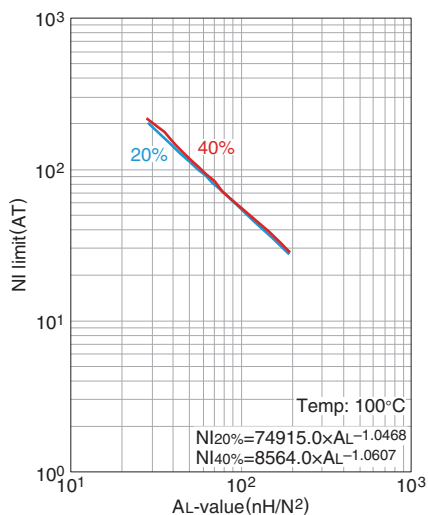

20%以及40%的图表表示的是AL-value因直流重叠较初始值降低20%及40%后的数值。

AL-value vs. 气隙长度 (Typ.)

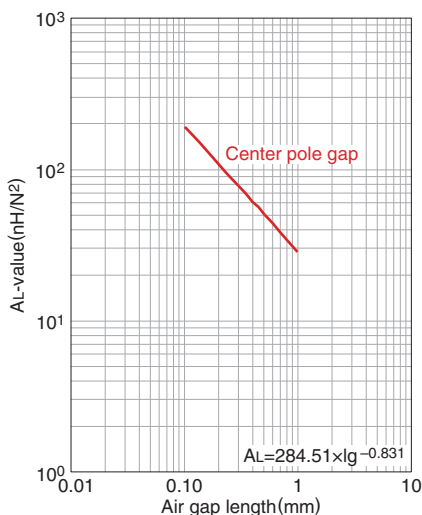

测定条件
 • 线圈: ø0.18 2UEW 100Ts
 • 频率: 1kHz
 • 电流: 0.5mA
 • 环境温度: 25°C

⚠ 为了能够更加正确、安全地使用产品，请务必索取能进一步确认详细特性、规格的采购规格书。记载内容可能因为产品改良等原因不经预告而更改，恕不另行通知。

Mn-Zn 平面系列 型号: PC95PQI26/12Z-12

■形状与尺寸

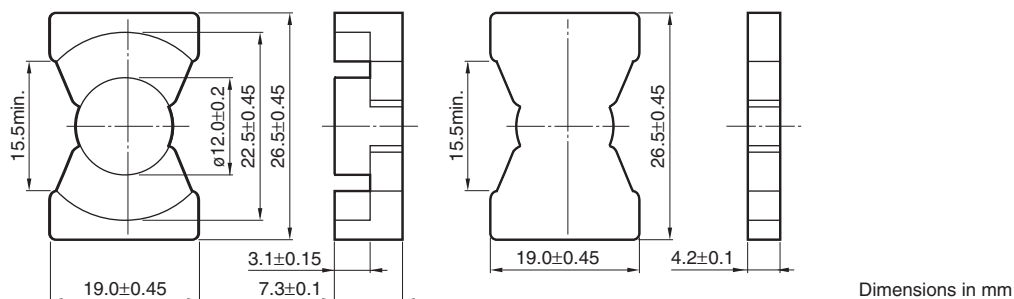

Dimensions in mm

形状参数						电气特性			
磁心常数 C1 (mm ⁻¹)	实效磁路长度 ℓ _e (mm)	实效截面面积 A _e (mm ²)	实效体积 V _e (mm ³)	卷线截面面积 A _{cw} (mm ²)	质量 (g/组)	AL-value (nH/N ²) 1kHz 0.5mA	磁心损耗 (W)max. 100kHz 200mT 25°C 80°C 120°C		
0.224	27.7	123	3410	16.3	21	11950±25%	1.5	1.4	1.5

NI limit vs. AL-value (Typ.)

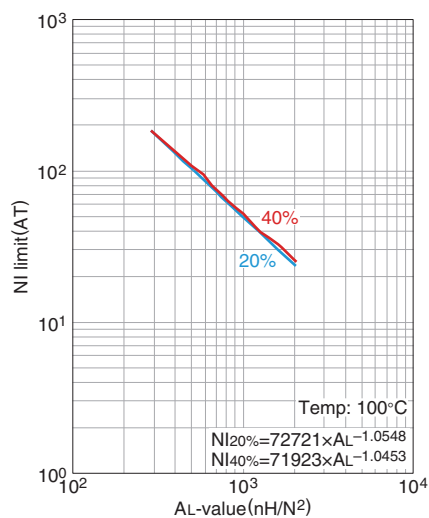

20%以及40%的图表表示的是AL-value因直流重叠较初始值降低20%及40%后的数值。

AL-value vs. 气隙长度 (Typ.)

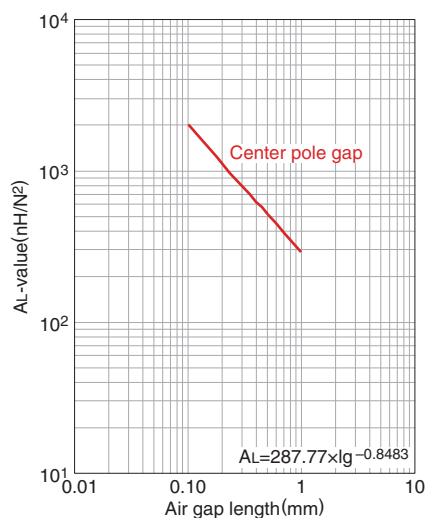

测定条件
 • 线圈: $\phi 0.18$ 2UEW 100Ts
 • 频率: 1kHz
 • 电流: 0.5mA
 • 环境温度: 25°C

Mn-Zn EIR磁心

■形状与尺寸

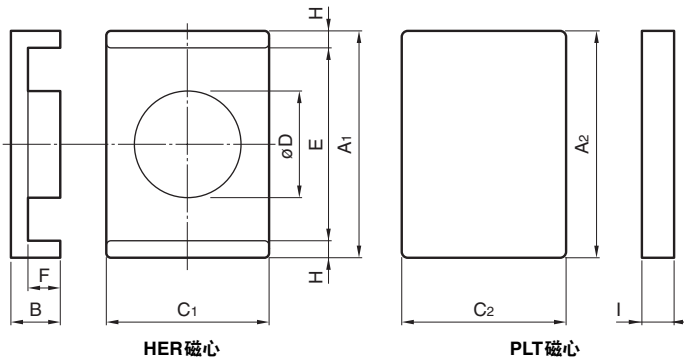
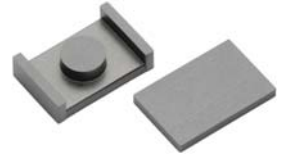

PC95	EIR14/4.5/9	-	Z
材质名	磁心形状		AL-value (Z: 无空隙)

型号 (HER+PLT)	尺寸 (mm)									
	A ₁	B	C ₁	øD	E	F	H	A ₂	C ₂	I
PC95EIR14/4.5/9-Z	13.85±0.25	3.20±0.10	9.00±0.20	5.20±0.10	11.35±0.15	1.90±0.10	1.25	14.00±0.20	9.20±0.20	1.30±0.10
PC90EIR14/4.5/9-Z										
PC95EIR18/5/12-Z	18.15±0.30	3.50±0.10	12.00±0.20	6.00±0.10	15.75±0.25	2.00±0.10	1.20	18.20±0.25	12.20±0.20	1.50±0.10
PC90EIR18/5/12-Z										
PC95EIR22/5.5/15-Z	22.10±0.35	3.75±0.10	15.25±0.25	6.80±0.10	19.70±0.30	2.00±0.10	1.20	22.20±0.30	15.50±0.20	1.75±0.10
PC90EIR22/5.5/15-Z										

型号 (HPQ+PQD)	形状参数							电气特性	
	磁心常数 C ₁ (mm ⁻¹)	实效 磁路长度 l _e (mm)	实效 截面面积 A _e (mm ²)	实效体积 V _e (mm ³)	A _{min.} (mm ²)	A _{cw} (mm ²)	质量 (g)	AL-value (nH/N ²) 1kHz 0.5mA 100Ts 无空隙 带空隙	
PC95EIR14/4.5/9-Z	0.679	15.4	22.7	349	21.2	5.84	2.0	2800±25%	63±3%
PC90EIR14/4.5/9-Z								2050±25%	100±5% 160±7%
PC95EIR18/5/12-Z	0.601	19.7	32.8	645	28.3	9.75	3.8	3690±25%	80±3%
PC90EIR18/5/12-Z								2500±25%	125±5% 200±7%
PC95EIR22/5.5/15-Z	0.505	23.2	46.1	1070	36.3	12.9	6.5	4150±25%	80±3%
PC90EIR22/5.5/15-Z								3000±25%	125±5% 200±7%

⚠ 为了能够更加正确、安全地使用产品，请务必索取能进一步确认详细特性、规格的采购规格书。
记载内容可能因为产品改良等原因不经预告而更改，恕不另行通知。

Mn-Zn 平面系列 型号: PC90EIR14/4.5/9-Z

■形状与尺寸

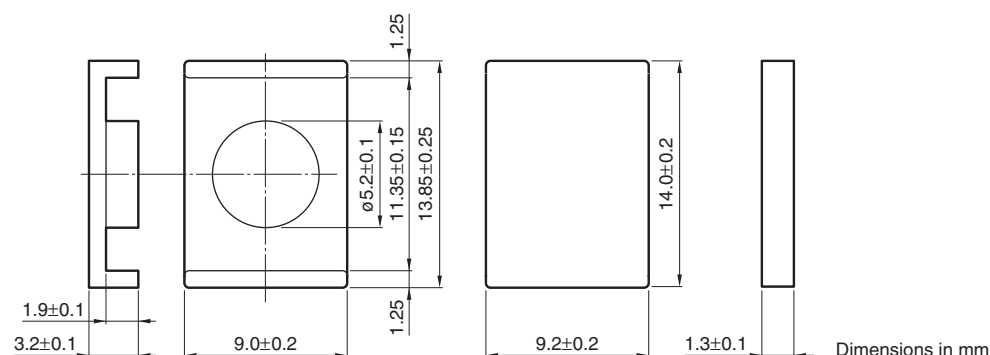

形状参数						电气特性	
磁心常数 C ₁ (mm ⁻¹)	实效磁路长度 ℓ _e (mm)	实效截面面积 A _e (mm ²)	实效体积 V _e (mm ³)	卷线截面面积 A _{cw} (mm ²)	质量 (g/组)	AL-value (nH/N ²) 1kHz 0.5mA	磁心损耗 (W)max. 100kHz 200mT 100°C
0.679	15.4	22.7	349	5.84	2.0	2050±25%	0.3

NI limit vs. AL-value (Typ.)

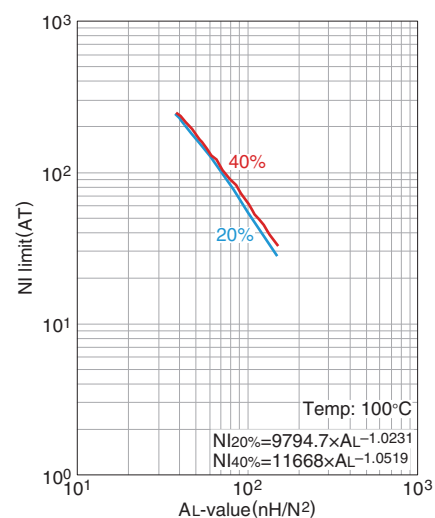

20%以及40%的图表表示的是AL-value因直流重叠较初始值降低20%及40%后的数值。

AL-value vs. 气隙长度 (Typ.)

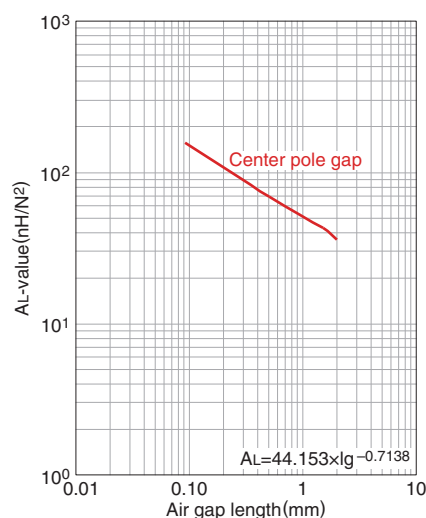

测定条件
 • 线圈: ø0.18 2UEW 100Ts
 • 频率: 1kHz
 • 电流: 0.5mA
 • 环境温度: 25°C

Mn-Zn 平面系列 型号: PC95EIR14/4.5/9-Z

■形状与尺寸

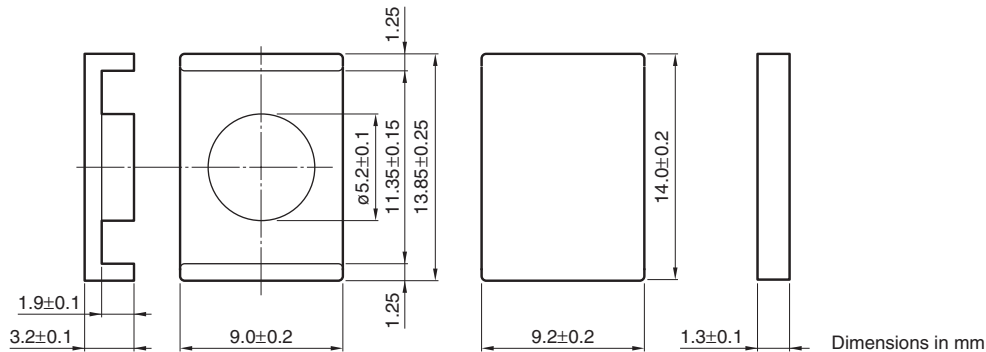

形状参数						电气特性			
磁心常数 C ₁ (mm ⁻¹)	实效磁路长度 l _e (mm)	实效截面面积 A _e (mm ²)	实效体积 V _e (mm ³)	卷线截面面积 A _{cw} (mm ²)	质量 (g/组)	AL-value (nH/N ²) 1kHz 0.5mA	磁心损耗 (W)max. 100kHz 200mT 25°C 80°C 120°C		
0.679	15.4	22.7	349	5.84	2.0	2800±25%	0.25	0.2	0.25

NI limit vs. AL-value (Typ.)

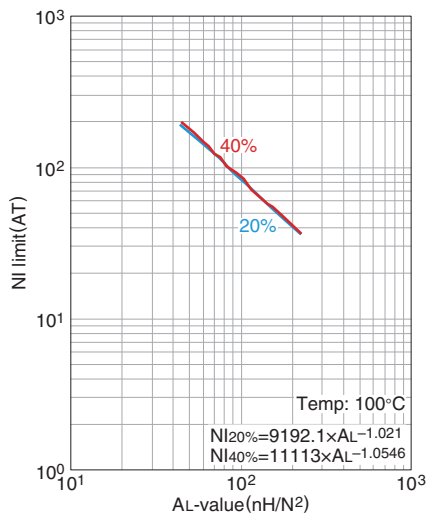

20%以及40%的图表表示的是AL-value因直流重叠较初始值降低20%及40%后的数值。

AL-value vs. 气隙长度 (Typ.)

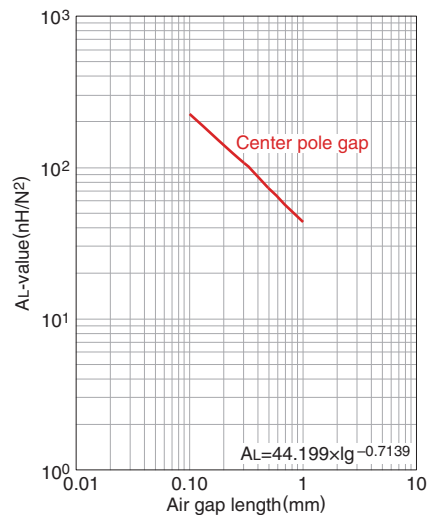

测定条件

- 线圈: ø0.18 2UEW 100Ts
- 频率: 1kHz
- 电流: 0.5mA
- 环境温度: 25°C

Mn-Zn 平面系列 型号: PC90EIR18/5/12-Z

■形状与尺寸

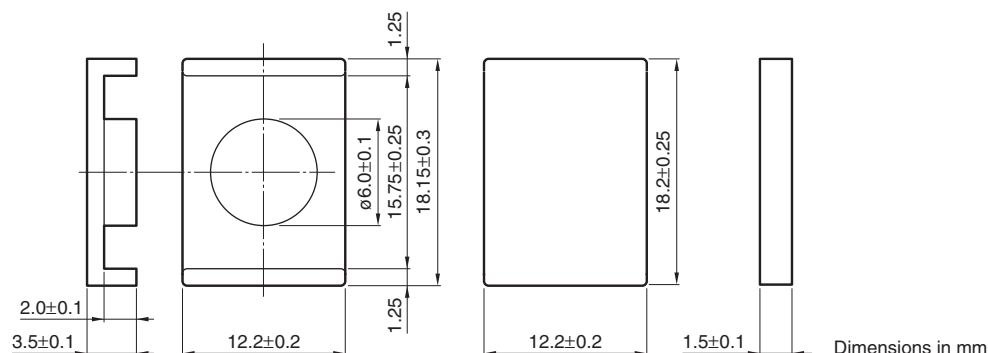

形状参数						电气特性	
磁心常数 C ₁ (mm ⁻¹)	实效磁路长度 ℓ _e (mm)	实效截面面积 A _e (mm ²)	实效体积 V _e (mm ³)	卷线截面面积 A _{cw} (mm ²)	质量 (g/组)	AL-value (nH/N ²) 1kHz 0.5mA	磁心损耗 (W)max. 100kHz 200mT 100°C
0.601	19.7	32.8	645	9.75	3.8	2500±25%	0.45

NI limit vs. AL-value (Typ.)

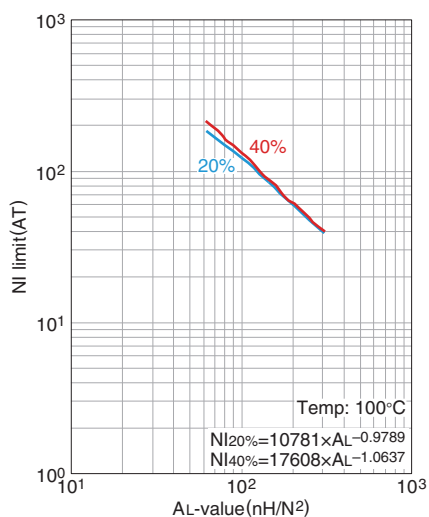

20%以及40%的图表表示的是AL-value因直流重叠较初始值降低20%及40%后的数值。

AL-value vs. 气隙长度 (Typ.)

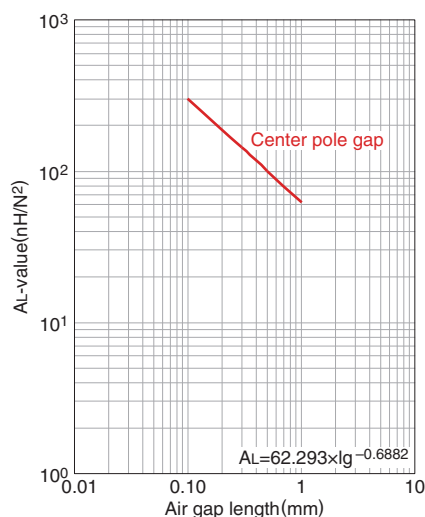

测定条件
 • 线圈: $\phi 0.18$ 2UEW 100Ts
 • 频率: 1kHz
 • 电流: 0.5mA
 • 环境温度: 25°C

Mn-Zn 平面系列 型号: PC95EIR18/5/12-Z

■形状与尺寸

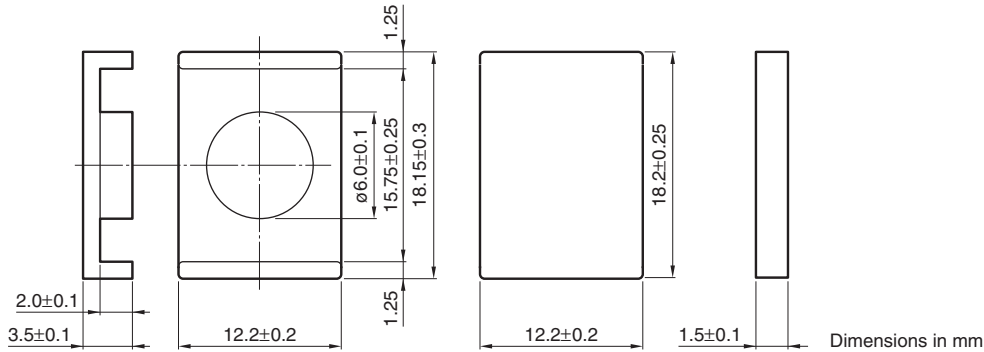

形状参数						电气特性			
磁心常数 C ₁ (mm ⁻¹)	实效磁路长度 ℓ _e (mm)	实效截面面积 A _e (mm ²)	实效体积 V _e (mm ³)	卷线截面面积 A _{cw} (mm ²)	质量 (g/组)	AL-value (nH/N ²) 1kHz 0.5mA	磁心损耗 (W)max. 100kHz 200mT		
0.601	19.7	32.8	645	9.75	3.8		25°C	80°C	120°C
						3690±25%	0.4	0.35	0.4

NI limit vs. AL-value (Typ.)

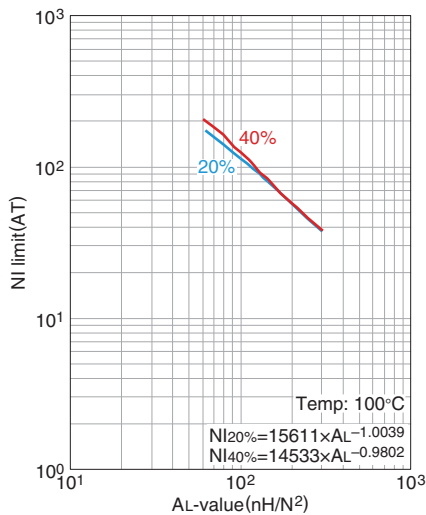

20%以及40%的图表表示的是AL-value因直流重叠较初始值降低20%及40%后的数值。

AL-value vs. 气隙长度 (Typ.)

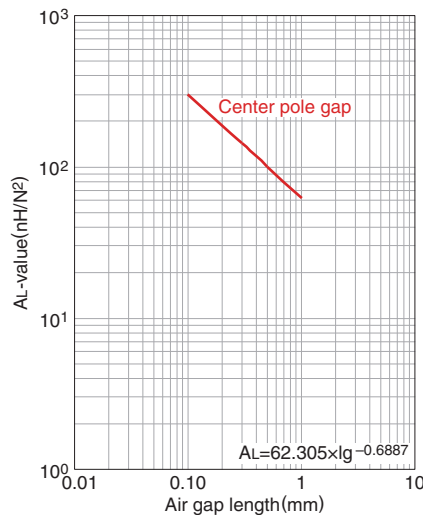

测定条件

- 线圈: ø0.18 2UEW 100Ts
- 频率: 1kHz
- 电流: 0.5mA
- 环境温度: 25°C

Mn-Zn ER磁心

■形状与尺寸

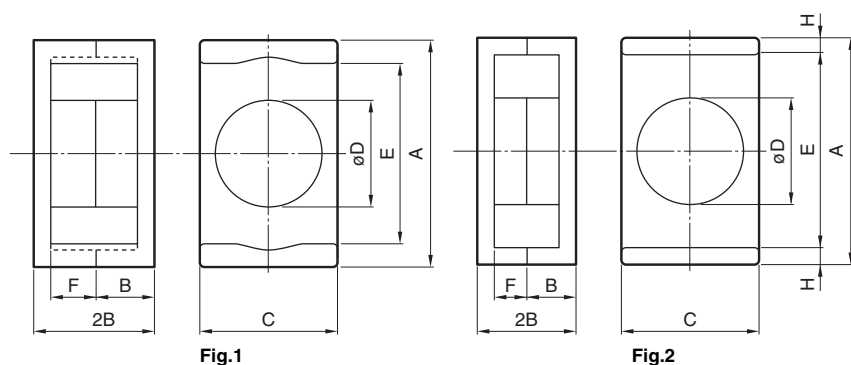

Fig.1

Fig.2

PC95	ER9.5/5	-	Z
材质名	磁心形状		AL-value (Z: 无空隙)

型号 (HER+HER)	磁心	尺寸 (mm)						
		A	B	C	øD	E	F	H
PC95ER9.5/5-Z	Fig.1	9.5 ⁺⁰ _{-0.3}	2.5 ⁺⁰ _{-0.1}	5.0 ⁺⁰ _{-0.2}	3.5 ⁺⁰ _{-0.2}	7.0min.	1.6 ^{+0.15} ₋₀	—
PC90ER9.5/5-Z								
PC95ER11/5-Z	Fig.1	11.0 ⁺⁰ _{-0.35}	2.5 ⁺⁰ _{-0.1}	6.0 ⁺⁰ _{-0.2}	4.25 ⁺⁰ _{-0.25}	7.9min.	1.5 ^{+0.15} ₋₀	—
PC90ER11/5-Z								
PC95ER14.4/5/9-Z	Fig.2	13.85±0.25	2.25±0.10	9.00±0.20	5.20±0.10	11.35±0.15	0.95±0.10	1.25
PC90ER14.4/5/9-Z								
PC95ER14.5/6-Z	Fig.2	14.5±0.2	3.0 ⁺⁰ _{-0.1}	6.7±0.1	4.7±0.1	11.8±0.2	1.65±0.1	1.35
PC90ER14.5/6-Z								
PC95ER18/5/12-Z	Fig.2	18.15±0.30	2.50±0.10	12.00±0.20	6.00±0.10	15.75±0.25	1.00±0.10	1.20
PC90ER18/5/12-Z								
PC95ER22/5.5/15-Z	Fig.2	22.10±0.35	2.75±0.10	15.25±0.25	6.80±0.10	19.70±0.30	1.00±0.10	1.20
PC90ER22/5.5/15-Z								
PC95ER25/5.5/18-Z	Fig.2	25.30±0.40	2.75±0.10	18.00±0.40	7.00±0.15	22.90±0.40	1.00±0.10	1.20
PC90ER25/5.5/18-Z								

型号 (HER+HER)	形状参数							电气特性	
	磁心常数 C ₁ (mm ⁻¹)	实效 磁路长度 l _e (mm)	实效 截面面积 A _e (mm ²)	实效体积 V _e (mm ³)	A _{min.} (mm ²)	A _{cw} (mm ²)	质量 (g)	AL-value (nH/N ²) 1kHz 0.5mA 100Ts 无空隙 带空隙	
PC95ER9.5/5-Z	1.67	14.2	8.47	120	7.6	7.07	0.7	1190±25%	63±5%
PC90ER9.5/5-Z								610min.	100±7%
PC95ER11/5-Z	1.23	14.7	11.9	174	10.3	7.44	1.1	1680±25%	63±5%
PC90ER11/5-Z								1300±25%	100±7%
PC95ER14.4/5/9-Z	0.679	15.4	22.7	349	21.2	5.84	2.0	2550±25%	63±3%
PC90ER14.4/5/9-Z								2100±25%	100±5%
PC95ER14.5/6-Z	1.08	19.0	17.6	333	17.3	8.42	2.0	1880±25%	100±5%
PC90ER14.5/6-Z								1300±25%	160±7%
PC95ER18/5/12-Z	0.601	19.7	32.8	645	28.3	9.75	3.8	3500±25%	80±3%
PC90ER18/5/12-Z								2900±25%	125±5%
PC95ER22/5.5/15-Z	0.505	23.2	46.1	1070	36.3	12.9	6.5	4300±25%	200±7%
PC90ER22/5.5/15-Z								3200±25%	80±3%
PC95ER25/5.5/18-Z	0.486	26.1	53.7	1400	38.5	15.9	8.5	4400±25%	125±3%
PC90ER25/5.5/18-Z								3400±25%	200±5%

⚠ 为了能够更加正确、安全地使用产品，请务必索取能进一步确认详细特性、规格的采购规格书。
记载内容可能因为产品改良等原因不经预告而更改，恕不另行通知。

Mn-Zn 平面系列 型号: PC90ER9.5/5-Z

■形状与尺寸

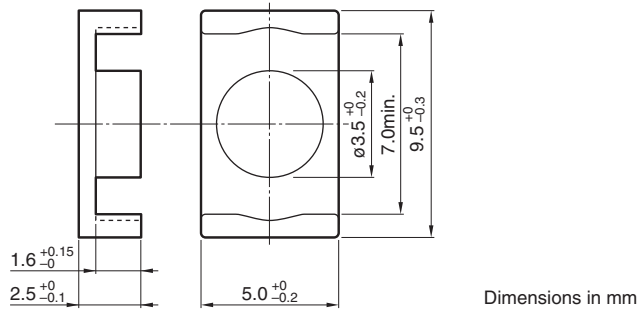

形状参数						电气特性	
磁心常数 C ₁ (mm ⁻¹)	实效磁路长度 ℓ _e (mm)	实效截面面积 A _e (mm ²)	实效体积 V _e (mm ³)	卷线截面面积 A _{cw} (mm ²)	质量 (g/组)	AL-value (nH/N ²) 1kHz 0.5mA	磁心损耗 (W)max. 100kHz 200mT 100°C
1.67	14.2	8.47	120	7.07	0.7	610min.	0.1

NI limit vs. AL-value (Typ.)

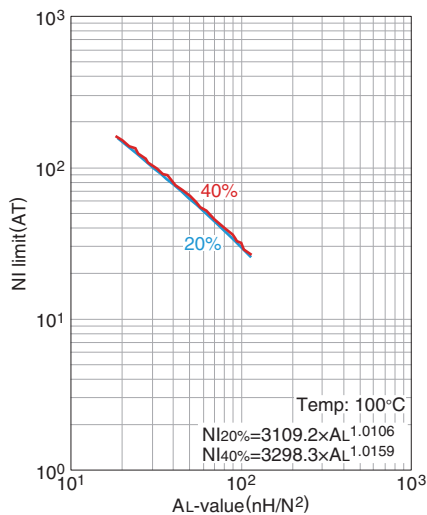

20%以及40%的图表表示的是AL-value因直流重叠较初始值降低20%及40%后的数值。

AL-value vs. 气隙长度 (Typ.)

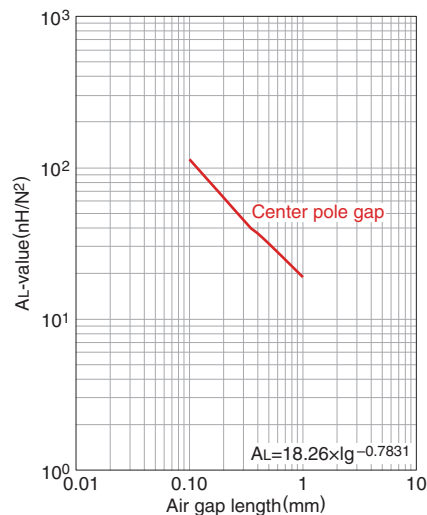

测定条件
 • 线圈: $\phi 0.18$ 2UEW 100Ts
 • 频率: 1kHz
 • 电流: 0.5mA
 • 环境温度: 25°C

Mn-Zn 平面系列 型号: PC95ER9.5/5-Z

■形状与尺寸

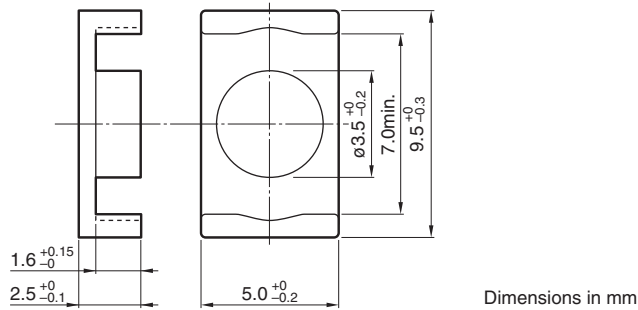

形状参数				电气特性						
磁心常数 C ₁ (mm ⁻¹)	实效磁路长度 ℓ _e (mm)	实效截面面积 A _e (mm ²)	实效体积 V _e (mm ³)	卷线截面面积 A _{cw} (mm ²)	质量 (g/组)	AL-value (nH/N ²) 1kHz 0.5mA	磁心损耗 (W)max. 100kHz 200mT 25°C 80°C 120°C			
1.67	14.2	8.47	120	7.07	0.7	1190±25%	0.1	0.09	0.1	

NI limit vs. AL-value (Typ.)

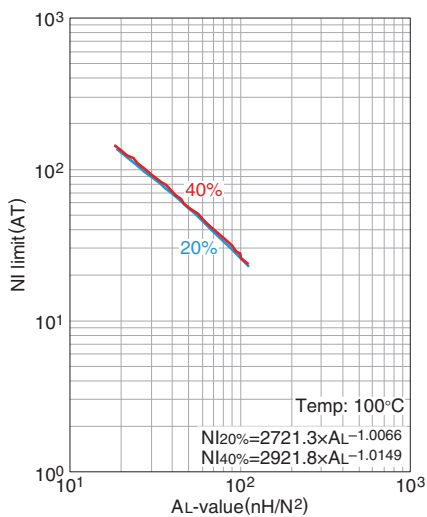

20%以及40%的图表表示的是AL-value因直流重叠较初始值降低20%及40%后的数值。

AL-value vs. 气隙长度 (Typ.)

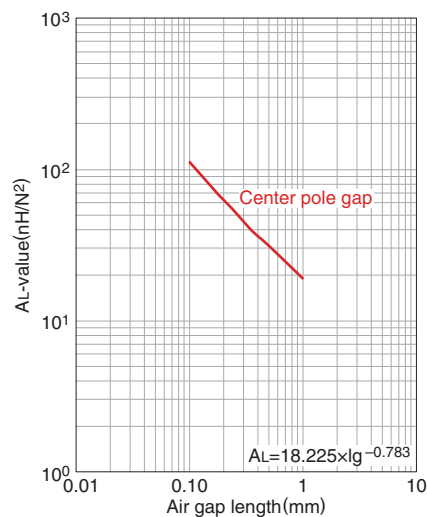

测定条件

- 线圈: ø0.18 2UEW 100Ts
- 频率: 1kHz
- 电流: 0.5mA
- 环境温度: 25°C

Mn-Zn 平面系列 型号: PC90ER14/4.5/9-Z

■形状与尺寸

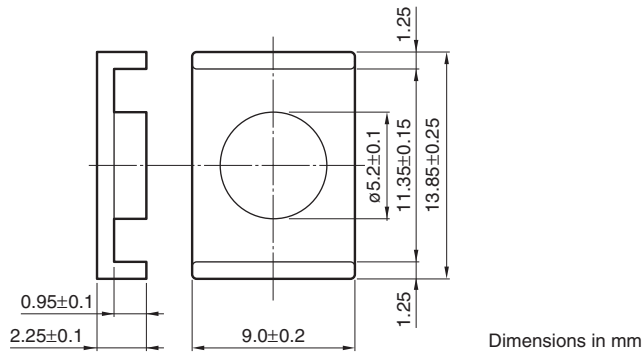

形状参数						电气特性	
磁心常数 C ₁ (mm ⁻¹)	实效磁路长度 ℓ _e (mm)	实效截面面积 A _e (mm ²)	实效体积 V _e (mm ³)	卷线截面面积 A _{cw} (mm ²)	质量 (g/组)	AL-value (nH/N ²) 1kHz 0.5mA	磁心损耗 (W)max. 100kHz 200mT 100°C
0.679	15.4	22.7	349	5.84	2.0	2100±25%	0.3

NI limit vs. AL-value (Typ.)

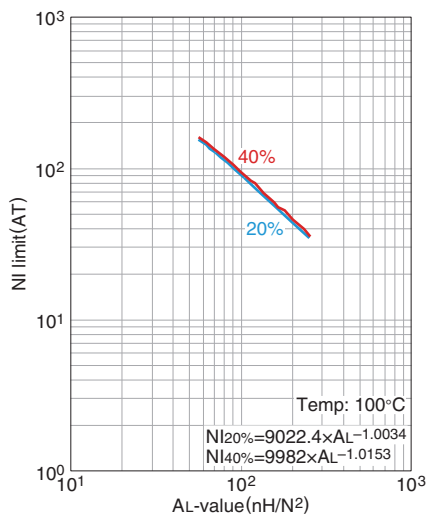

20%以及40%的图表表示的是AL-value因直流重叠较初始值降低20%及40%后的数值。

AL-value vs. 气隙长度 (Typ.)

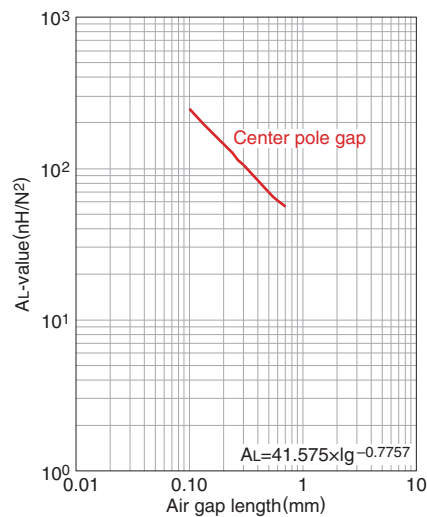

测定条件

- 线圈: ø0.18 2UEW 100Ts
- 频率: 1kHz
- 电流: 0.5mA
- 环境温度: 25°C

Mn-Zn 平面系列 型号: PC95ER14/4.5/9-Z

■形状与尺寸

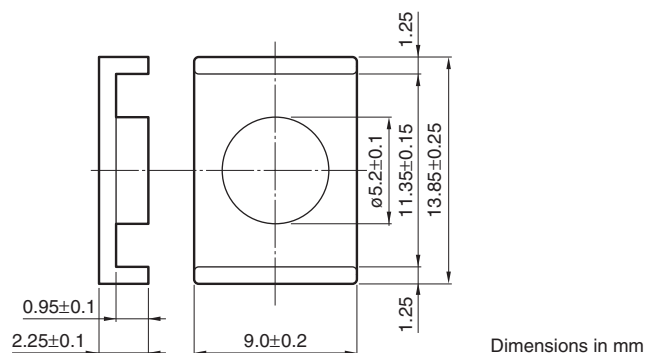

形状参数				电气特性						
磁心常数 C ₁ (mm ⁻¹)	实效磁路长度 ℓ _e (mm)	实效截面面积 A _e (mm ²)	实效体积 V _e (mm ³)	卷线截面面积 A _{cw} (mm ²)	质量 (g/组)	AL-value (nH/N ²) 1kHz 0.5mA		磁心损耗 (W)max. 100kHz 200mT 25°C 80°C 120°C		
0.679	15.4	22.7	349	5.84	2.0	2550±25%		0.25	0.2	0.25

NI limit vs. AL-value (Typ.)

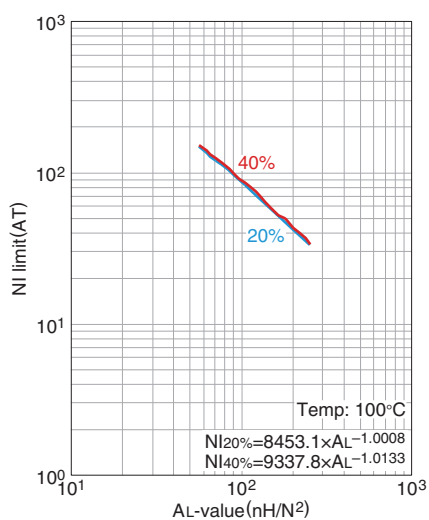

20%以及40%的图表表示的是AL-value因直流重叠较初始值降低20%及40%后的数值。

AL-value vs. 气隙长度 (Typ.)

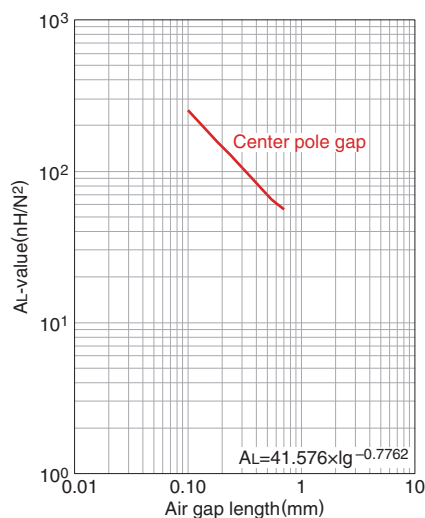

测定条件
 • 线圈: ø0.18 2UEW 100Ts
 • 频率: 1kHz
 • 电流: 0.5mA
 • 环境温度: 25°C

Mn-Zn 平面系列 型号: PC95ER14.5/6-Z

■形状与尺寸

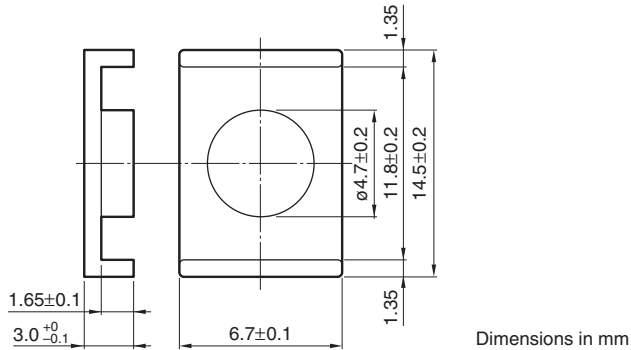

形状参数						电气特性			
磁心常数 C ₁ (mm ⁻¹)	实效磁路长度 ℓ _e (mm)	实效截面面积 A _e (mm ²)	实效体积 V _e (mm ³)	卷线截面面积 A _{cw} (mm ²)	质量 (g/组)	AL-value (nH/N ²) 1kHz 0.5mA	磁心损耗 (W)max. 100kHz 200mT 25°C 80°C 120°C		
1.08	19.0	17.6	333	8.42	2.0	3500±25%	0.3	0.28	0.3

NI limit vs. AL-value (Typ.)

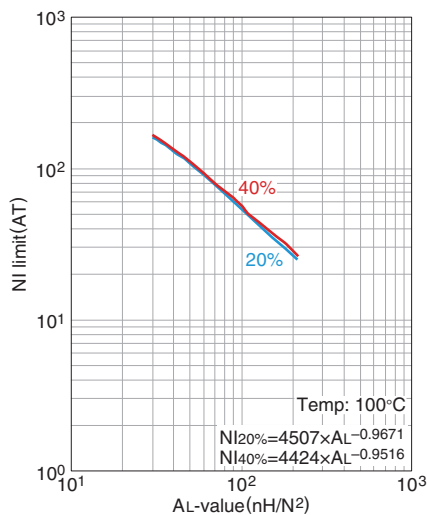

20%以及40%的图表表示的是AL-value因直流重叠较初始值降低20%及40%后的数值。

AL-value vs. 气隙长度 (Typ.)

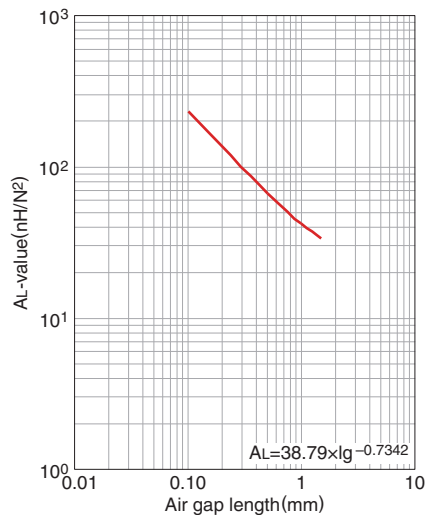

测定条件
 • 线圈: $\phi 0.18$ 2UEW 100Ts
 • 频率: 1kHz
 • 电流: 0.5mA
 • 环境温度: 25°C

Mn-Zn 平面系列 型号: PC90ER18/5/12-Z

■形状与尺寸

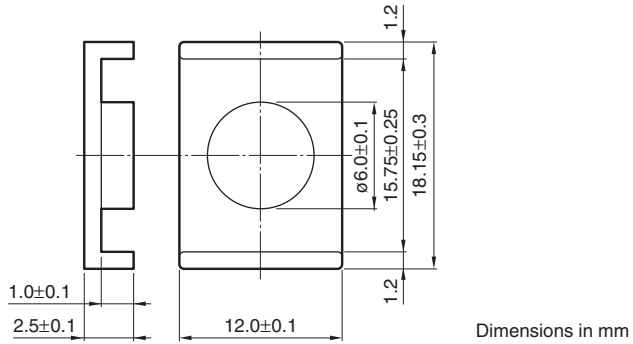

形状参数						电气特性	
磁心常数 C ₁ (mm ⁻¹)	实效磁路长度 ℓ _e (mm)	实效截面面积 A _e (mm ²)	实效体积 V _e (mm ³)	卷线截面面积 A _{cw} (mm ²)	质量 (g/组)	AL-value (nH/N ²) 1kHz 0.5mA	磁心损耗 (W)max. 100kHz 200mT 100°C
0.601	19.7	32.8	645	9.75	3.8	2900±25%	0.5

NI limit vs. AL-value (Typ.)

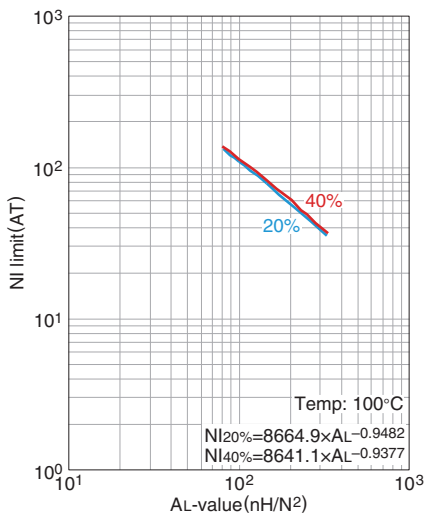

20%以及40%的图表表示的是AL-value因直流重叠较初始值降低20%及40%后的数值。

AL-value vs. 气隙长度 (Typ.)

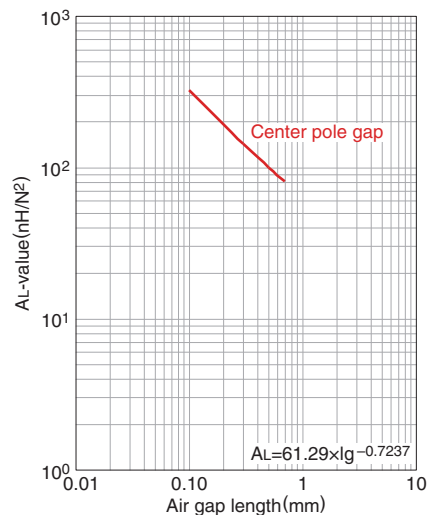

测定条件
 • 线圈: ø0.18 2UEW 100Ts
 • 频率: 1kHz
 • 电流: 0.5mA
 • 环境温度: 25°C

⚠ 为了能够更加正确、安全地使用产品，请务必索取能进一步确认详细特性、规格的采购规格书。
 记载内容可能因为产品改良等原因不经预告而更改，恕不另行通知。

Mn-Zn 平面系列 型号: PC95ER18/5/12-Z

■形状与尺寸

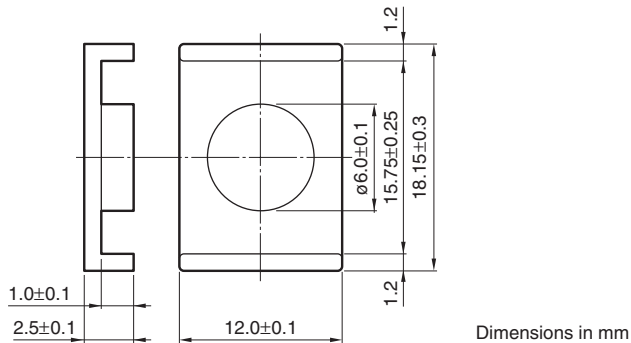

形状参数						电气特性			
磁心常数 C ₁ (mm ⁻¹)	实效磁路长度 ℓ _e (mm)	实效截面面积 A _e (mm ²)	实效体积 V _e (mm ³)	卷线截面面积 A _{cw} (mm ²)	质量 (g/组)	AL-value (nH/N ²) 1kHz 0.5mA	磁心损耗 (W)max. 100kHz 200mT 25°C 80°C 120°C		
0.601	19.7	32.8	645	9.75	3.8	3500±25%	0.45	0.4	0.45

NI limit vs. AL-value (Typ.)

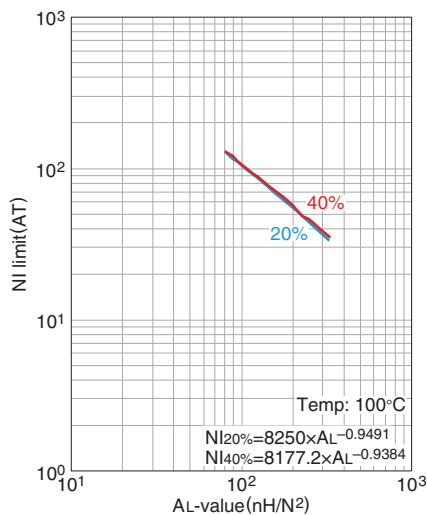

20%以及40%的图表表示的是AL-value因直流重叠较初始值降低20%及40%后的数值。

AL-value vs. 气隙长度 (Typ.)

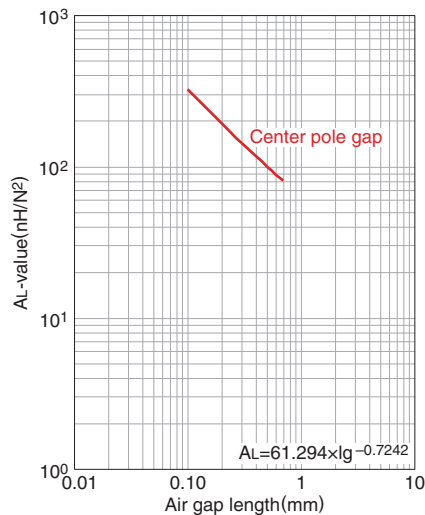

测定条件
 • 线圈: ø0.18 2UEW 100Ts
 • 频率: 1kHz
 • 电流: 0.5mA
 • 环境温度: 25°C

Mn-Zn EI磁心

■形状与尺寸

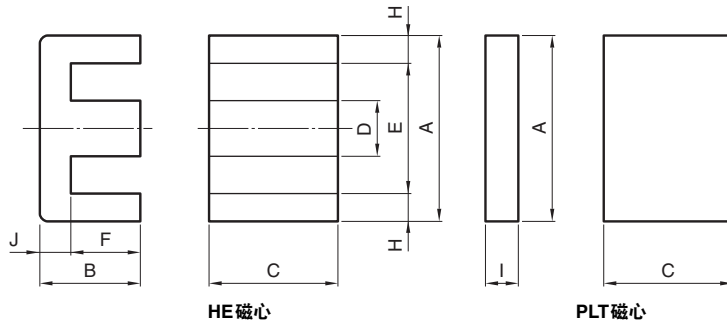

HE磁心

PLT磁心

PC95	EI14/5/5	-	Z
材质名	磁心形状		AL-value (Z: 无空隙)

型号 (HE+PLT)	尺寸 (mm)								
	A	B	C	D	E	F	H	I	J
PC95EI14/5/5-Z	14.00±0.30	3.50±0.10	5.00±0.10	3.00±0.10	11.00±0.25	2.00±0.10	1.50	1.50±0.05	1.50
PC90EI14/5/5-Z									
PC95EI18/6/10-Z	18.00±0.35	4.00±0.10	10.00±0.20	4.00±0.10	14.00±0.30	2.00±0.10	2.00	2.00±0.05	2.00
PC90EI18/6/10-Z									
PC95EI22/8/16-Z	21.80±0.40	5.70±0.10	15.80±0.30	5.00±0.10	16.80±0.40	3.20±0.10	2.50	2.50±0.05	2.50
PC90EI22/8/16-Z									

型号 (HER+HER)	形状参数							电气特性	
	磁心常数 C ₁ (mm ⁻¹)	实效 磁路长度 ℓ _e (mm)	实效 截面面积 A _e (mm ²)	实效体积 V _e (mm ³)	A _{min.} (mm ²)	A _{cw} (mm ²)	质量 (g)	AL-value (nH/N ²) 1kHz 0.5mA 100Ts 无空隙	带空隙
PC95EI14/5/5-Z	1.11	16.7	15.0	251	15.0	8.00	1.3	1550±25%	63±3%
PC90EI14/5/5-Z								1200±25%	100±5%
PC95EI18/6/10-Z	0.507	20.3	40.0	811	40.0	10.0	4.4	4720±25%	100±3%
PC90EI18/6/10-Z								3100±25%	160±3%
PC95EI22/8/16-Z	0.330	26.1	79.0	2060	79.0	18.9	11	8010±25%	160±3%
PC90EI22/8/16-Z								5300±25%	250±3%

⚠ 为了能够更加正确、安全地使用产品，请务必索取能进一步确认详细特性、规格的采购规格书。
记载内容可能因为产品改良等原因不经预告而更改，恕不另行通知。

Mn-Zn 平面系列 型号: PC90E14/5/5-Z

■形状与尺寸

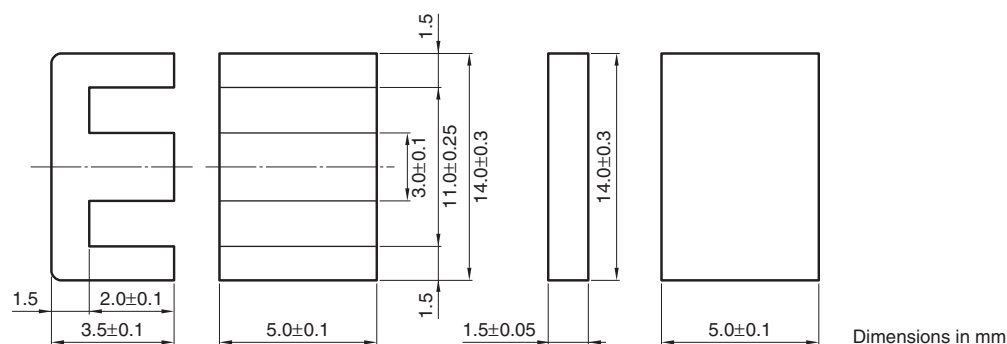

形状参数						电气特性	
磁心常数 C ₁ (mm ⁻¹)	实效磁路长度 ℓ _e (mm)	实效截面面积 A _e (mm ²)	实效体积 V _e (mm ³)	卷线截面面积 A _{cw} (mm ²)	质量 (g/组)	AL-value (nH/N ²) 1kHz 0.5mA	磁心损耗 (W)max. 100kHz 200mT 100°C
1.11	16.7	15.0	251	8.0	1.3	1200±25%	0.3

NI limit vs. AL-value (Typ.)

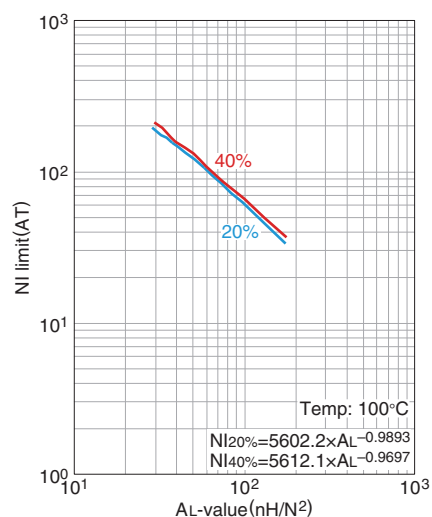

20%以及40%的图表表示的是AL-value因直流重叠较初始值降低20%及40%后的数值。

AL-value vs. 气隙长度 (Typ.)

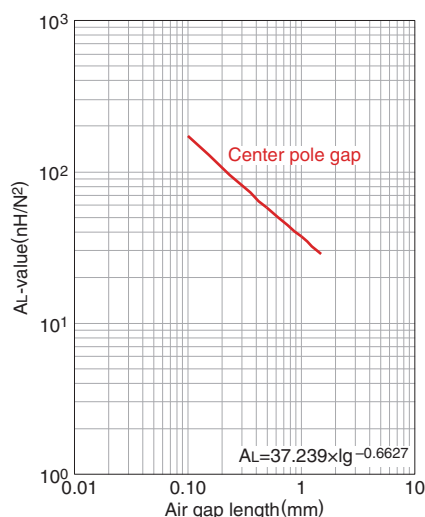

测定条件

- 线圈: ø0.18 2UEW 100Ts
- 频率: 1kHz
- 电流: 0.5mA
- 环境温度: 25°C

Mn-Zn 平面系列 型号: PC95E14/5/5-Z

■形状与尺寸

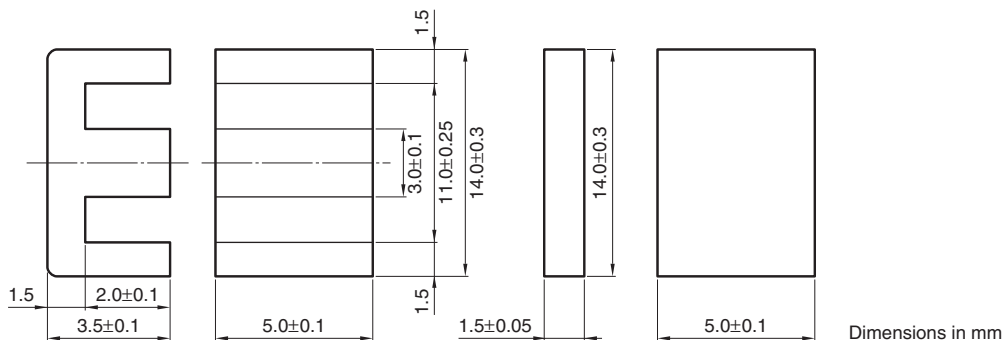

形状参数						电气特性			
磁心常数 C1 (mm ⁻¹)	实效磁路长度 ℓ _e (mm)	实效截面面积 A _e (mm ²)	实效体积 V _e (mm ³)	卷线截面面积 A _{cw} (mm ²)	质量 (g/组)	AL-value (nH/N ²) 1kHz 0.5mA	磁心损耗 (W)max. 100kHz 200mT 25°C 80°C 120°C		
1.11	16.7	15.0	251	8.0	1.3	1550±25%	0.3	0.25	0.3

NI limit vs. AL-value (Typ.)

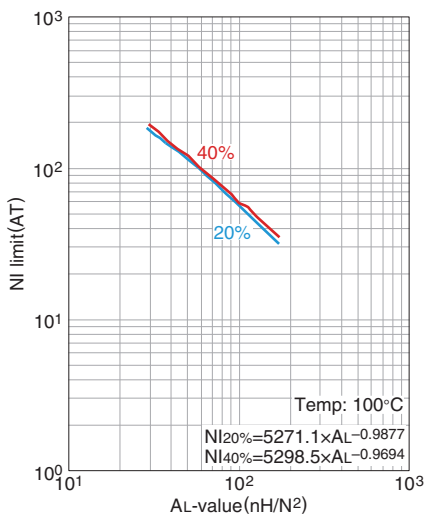

20% 以及 40% 的图表表示的是 AL-value 因直流重叠较初始值降低 20% 及 40% 后的数值。

AL-value vs. 气隙长度 (Typ.)

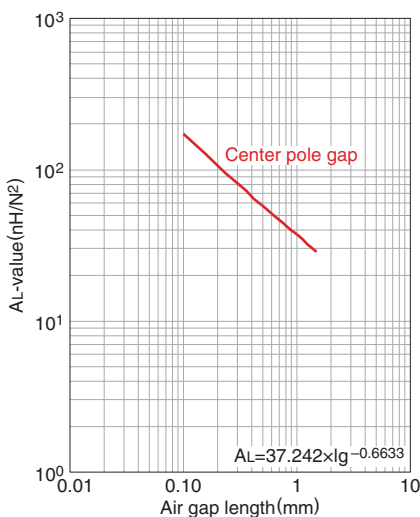

测定条件
 • 线圈: ø0.18 2UEW 100Ts
 • 频率: 1kHz
 • 电流: 0.5mA
 • 环境温度: 25°C

⚠ 为了能够更加正确、安全地使用产品，请务必索取能进一步确认详细特性、规格的采购规格书。记载内容可能因为产品改良等原因不经预告而更改，恕不另行通知。